



 **NICHIEI PLASTICS**
<http://www.nichiejushi.co.jp>

COSMETIC CONTAINER CATALOG

COSMETIC CONTAINER CATALOG

 **NICHIEI PLASTICS**





Shaping our thoughts.

想いをかたちに

Cosmetic container catalog INDEX

シリーズ別 インデックス	_____	p.2
メール便対応 容器ラインナップ	_____	p.8
Gelnail series ジェルネイルシリーズ	_____	p.20
カタログをご覧いただくために	_____	p.28
Bottle series ボトルシリーズ	_____	p.30
Cream series クリームシリーズ	_____	p.64
Makeup series メイクアップシリーズ	_____	p.90
Tube series チューブシリーズ	_____	p.104
ECO 容器への取り組み	_____	p.106
品質管理 設備機器	_____	p.108
加飾によるさまざまな表現例	_____	p.109
会社概要 大阪本社・東京オフィス	_____	p.110
容器の成型方法	_____	p.111

Delivering value-added products

Bottle series INDEX

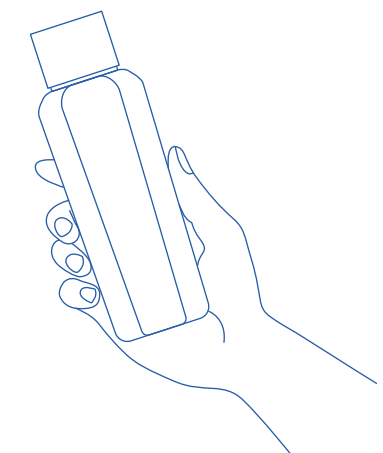

「エレガント」「ナチュラル」「透明感」など化粧品の持つイメージを演出するため
日栄樹脂工業では、さまざまな化粧水ボトル・乳液ボトル容器を取り揃えております。

Bottle series

Cream series

Makeup series

Gelnail series

Tube series

Cream series INDEX

COCON
ココン

p.64

A collection of white, cylindrical cream jars of various sizes, some with their lids removed, arranged on a light blue background.

Flan
フラン

メール便
対応

p.66

A collection of white, cylindrical cream jars of various sizes, some with their lids removed, arranged on a light blue background.

PCR

メール便
一部対応

p.80

A collection of white, cylindrical cream jars of various sizes, some with their lids removed, arranged on a light blue background.

PCN

メール便
一部対応

p.82

A collection of white, cylindrical cream jars of various sizes, some with their lids removed, arranged on a light blue background.

Eclat
エクラ

メール便
対応

p.68

A collection of white, cylindrical cream jars of various sizes, some with their lids removed, arranged on a light blue background.

Galette
ガレット

メール便
対応

p.70

A collection of white, cylindrical cream jars of various sizes, some with their lids removed, arranged on a light blue background.

ANC

メール便
一部対応

p.84

A collection of white, cylindrical cream jars of various sizes, some with their lids removed, arranged on a light blue background.

CPA

p.86

A collection of white, cylindrical cream jars of various sizes, some with their lids removed, arranged on a light blue background.

ICE
アイス

p.72

A collection of white, cylindrical cream jars of various sizes, some with their lids removed, arranged on a light blue background.

PCO

メール便
一部対応

p.74

A collection of white, cylindrical cream jars of various sizes, some with their lids removed, arranged on a light blue background.

NFF/CP

p.88

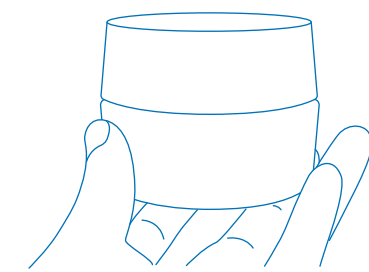
A collection of white, cylindrical cream jars of various sizes, some with their lids removed, arranged on a light blue background.

PCI

p.76

A collection of white, cylindrical cream jars of various sizes, some with their lids removed, arranged on a light blue background.

PCL

メール便
一部対応

p.78

A collection of white, cylindrical cream jars of various sizes, some with their lids removed, arranged on a light blue background.

重量感のある肉厚構造のものを中心に、デザイン・形状も豊富に取り揃えております。
加飾で「高級感」「スペシャル感」といったオリジナルなデザイン表現が可能です。

Bottle series

Cream series

Makeup series

Gelnail series

Tube series

Makeup series INDEX



ファンデーションからマスカラ、リップまで
さまざまなメイクアップ用品の容器に対応可能です。

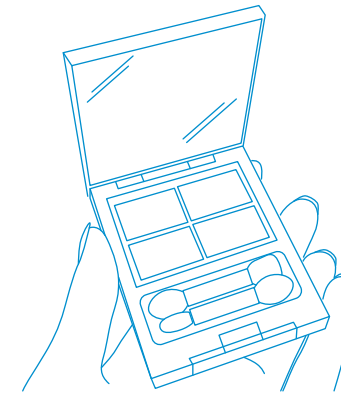

Gelnail series INDEX

GEL・ART 一部対応
ジェラート
PCN PCL PCO ANC PCR Glitter



Makeup series INDEX

TU

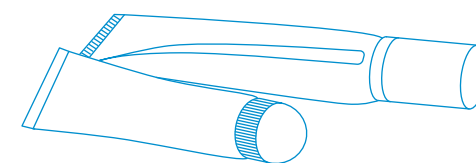

Bottle series

Cream series

Makeup series

Gelnail series

Tube series



メール便対応 外箱と容器について

ご使用になられる外箱の紙材によって容器サイズが異なってきます。
サイズ等 ご確認の上、ご利用ください。

- 選択されるキャップによっては、ご使用になられる外箱のサイズに収まらない場合もあります。
- サイズ・材質・形状によって、製品寸法公差は変わります。

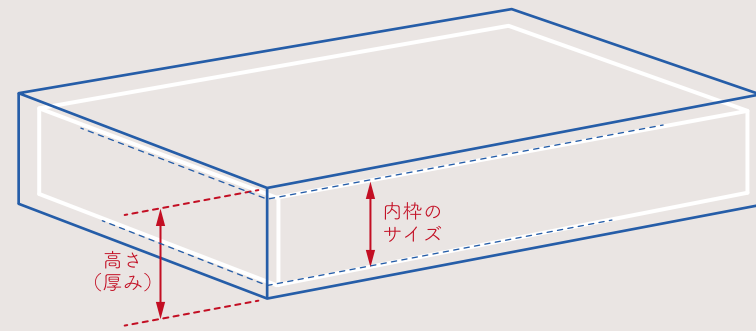

メール便対応 容器のページの見方

メール便サイズに対応した容器を各ページで、ご紹介しています。

- ボトル・リキッド・クリーム容器よりピックアップしています。
他の容器でもメール便対応可能な容器もございます。詳細は、お問い合わせください。
- 内容物表示量の確認、容器と内容物との適正テストをお願いいたします。

	内容量				容器種別			
	Bottle				クリームボトル容器			
メール便 外箱厚みサイズ	20ml	20ml	20ml	25ml	28ml	30ml	30ml	30ml
製品名(材質)	DR-20(PE)	DR-20(PE)	NET-20(PET)	DR-25(PET)	DR-28(PE)	DR-30(PE)	NET-30(PET)	NET-30(PET)
各製品ページへ	p.33	p.35	p.39	p.41	p.35	p.35	p.39	p.41
キャップ・中栓 適合番号	3	3	3	3	3	3	3	3
	DR-20(PE)	DR-45(PE)	MAPLE-50(PET)	MAPLE-60(PET)	MAPLE-100(PET)	MAPLE-120(PET)	MAPLE-150(PET)	
	p.37	p.35	p.35	p.35	p.35	p.35	p.39	
適合キャップ・中栓								
	適合キャップ・中栓				メール便 外箱の厚みサイズ別 インデックス			

※ 都合により一部規格・仕様を変更する場合があります



メール便対応 外箱(サイズ別)と容器セット イメージ

セットする容器をイメージしやすいように、一例としてピックアップしています。



容器サイズ
17.5mm以内

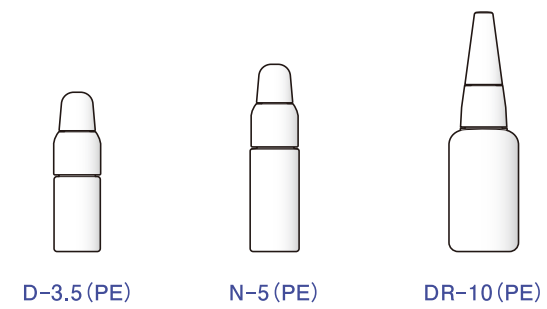

D-3.5(PE)

N-5(PE)

DR-10(PE)

■ メール便対応製品は
p.14、p.15をご覧ください



メール便で送れる小さいサイズ
コスメなどトライアル容器に…



イメージ外箱サイズ: L(奥) 120×W(幅) 167×H(高) 20mm



メール便対応 外箱(サイズ別)と容器セット イメージ

セットする容器をイメージしやすいように、一例としてピックアップしています。



容器サイズ
22.5mm以内

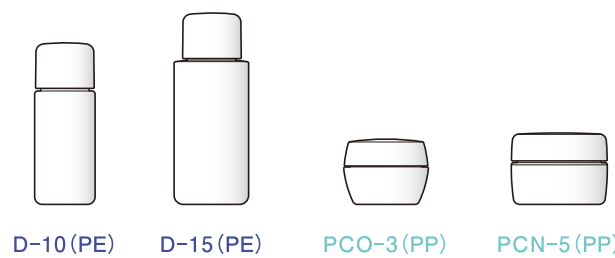

D-10 (PE)

D-15 (PE)

PCO-3 (PP)

PCN-5 (PP)

■メール便対応製品は
p.14, p.15, p.18~p.21をご覧ください



容器サイズ
27.5mm以内

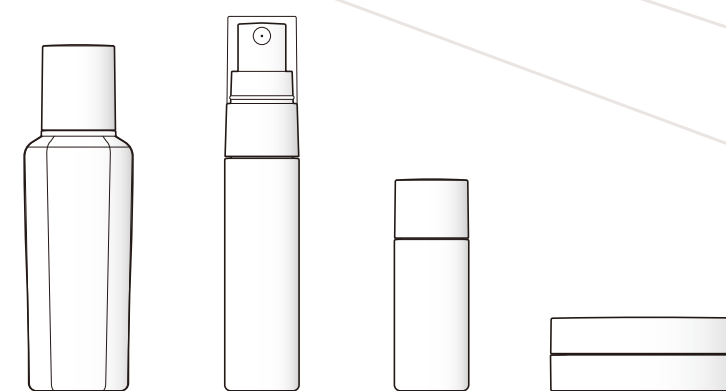

MAPLE-50 (PET)

NST-30 (PET)

NSTP-20 (PP)

Galette-30 (PP)

■メール便対応製品は
p.16~p.21をご覧ください

メール便
対応
20
mm厚



ラインナップが多い商品など
容器の組み合わせもご自由に…

イメージ外箱サイズ：L(奥) 90×W(幅) 137×H(高) 25mm



セットできる容器が
豊富にそろっています
トータルスキンケア
製品などのアプローチに…



メール便
対応
25
mm厚

メール便
対応
30
mm厚

イメージ外箱サイズ：L(奥) 150×W(幅) 230×H(高) 30mm









容器サイズ
17.5mm以内



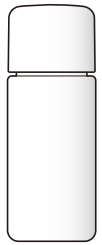

3.5ml  D-3.5 (PE) ① p.55	5ml  N-5 (PE) ① p.55	10ml  DR-10 (PE) ① p.55
---	---	---

Bottle
メール便
対応
20
mm厚

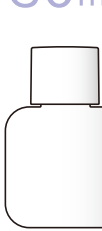

容器サイズ
22.5mm以内

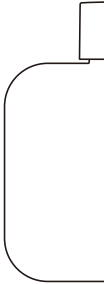

10ml  D-10 (PE) ③ p.53	10ml  DE-10 (PE) ① p.55	10ml  NSTP-10 (PP) ② p.43	15ml  NSTP-15 (PP) ② p.43	15ml  D-15 (PE) ③ p.53	15ml  F-15 (PE) ③ p.53	20ml  DR-20 (PE) ① p.55
---	--	--	--	---	---	--

20ml  Bios-20 (PE) ② p.33	30ml  Bios-30 (PE) ② ④ p.33	50ml  Bios-50 (PE) ② ④ p.33	60ml  Bios-60 (PE) ② ④ p.33	80ml  Bios-80 (PE) ② ④ p.33	100ml  Bios-100 (PE) ② ④ p.33
--	--	--	--	--	--



Bottle
メール便
対応
25
mm厚

メール便
対応
30
mm厚

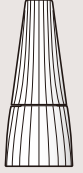

① 適合キャップ
・
中栓

 ECN-3 (PP/PP)	 ECN-5 (PP/PP)	 ECN-6 (PP/PP)	 ECN-6-T (PP/PP)
--	--	--	--



②

 NST SS ヒンジキャップ(PP)	+	 NST mini 中栓(PE)
---	---	--

③

 D-15 Rキャップ (AS)	+	 D-15中栓 (PE)
--	---	--

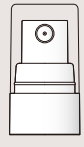
④

 Z105/Z205C244F ミストポンプ	 Z100/Z200C165F ドロップポンプ
---	--

メール便対応
30mm
容器サイズ
27.5mm以内

20ml	20ml	20ml	20ml	25ml	28ml	30ml	30ml	30ml	30ml
DE-20 (PE)	DN-20 (PE)	NST-20 (PET)	NSTP-20 (PP)	D-25 (PET)	DN-28 (PE)	DN-30 (PE)	NST-30 (PET)	NSTP-30 (PP)	NOA-30 (PET)
1	5	6 7 8	6 7 8	7	5	5	6 7 8	6 7 8	6
p.55	p.57	p.41	p.43	p.53	p.57	p.57	p.41	p.43	p.39

メール便
対応
20
mm厚

50ml	80ml	100ml	120ml	150ml
MAPLE-50 (PET)	MAPLE-80 (PET)	MAPLE-100 (PET)	MAPLE-120 (PET)	MAPLE-150 (PET)
6 7 8	6 7 8	6 7 8	6 7 8	6 7 8
p.37	p.37	p.37	p.37	p.37

50ml	80ml	100ml	120ml	150ml
Porte-50 (PP)	Porte-80 (PP)	Porte-100 (PP)	Porte-120 (PP)	Porte-150 (PP)
6 7 8	6 7 8	6 7 8	6 7 8	6 7 8
p.35	p.35	p.35	p.35	p.35

メール便
対応
25
mm厚

適合キャップ
・
中栓

5

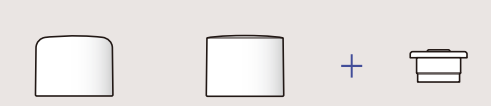

DN Rキャップ (PP) DN Fキャップ (PP) + DN共通中栓 (PE)

6



NST Sキャップ (PP) + NST中栓 (PE) + NST Sヒンジキャップ (PP)

7

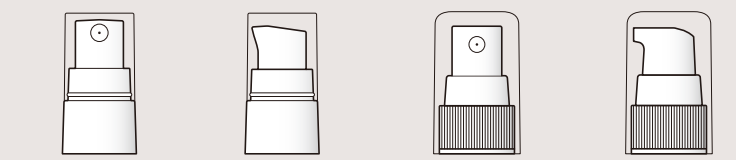

Z-155 ミストポンプ Z-200 ドロップポンプ P22-50 ミストポンプ (D-25用) L22-150 ドロップポンプ (D-25用)

8



NST Sトンガリキャップ (PP) + NST Sトンガリ中栓 (PE)

Bottle
メール便
対応
30
mm厚



容器サイズ
27.5mm以内



20ml

NLF-20 (PE/EV/PE)

p.63

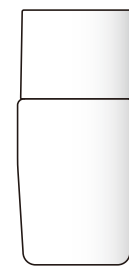

30ml

NLF-30 (PE/EV/PE)

p.63



30ml

NLF-30 (PE)

p.63



30ml

Luxe-30 (PE/EV/PE)

p.59



35ml

NLF-35 (PE/EV/PE)

p.63



40ml

NLF-40 (PE/EV/PE)

p.63



40ml

Luxe-40 (PE/EV/PE)

p.59



50ml

NLF-50 (PE/EV/PE)

p.63



50ml

NLF-50 (PE)

p.63



50ml

Luxe-50 (PE/EV/PE)

p.59



60ml

NLF-60 (PE/EV/PE)

p.63



60ml

NLF-60 (PE)

p.63



60ml

Luxe-60 (PE/EV/PE)

p.59



メール便
対応
20
mm厚



Liquid
メール便
対応
25
mm厚





Liquid
メール便
対応
30
mm厚



Cream

メール便対応 クリーム容器



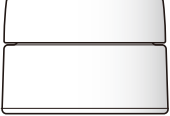
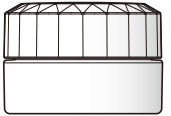

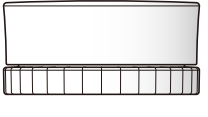
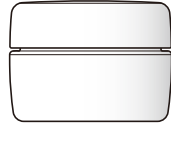
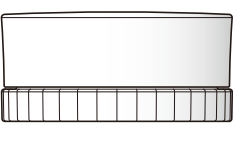

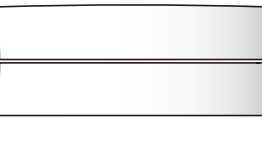
容器サイズ
22.5mm以内

3ml  PCN-3(PP) p.83	3ml  PCO-3(PP) p.75	3ml  ANC-3(PP) p.85	3ml  GEL-ART-3(PP) p.21
---	---	---	---

5ml  Eclat-5(PET) p.69	5ml  PCN-5(PP) p.83	10ml  Eclat-10(PET) p.69
5ml  Flan-5(PP) p.67	5ml  Flan-10(PP) p.67	20ml  Flan-20(PP) p.67

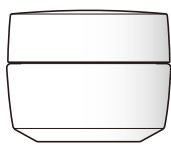

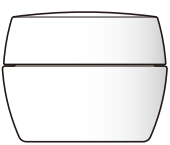

容器サイズ
27.5mm以内

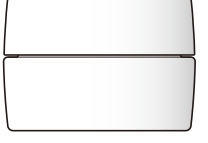
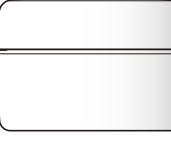
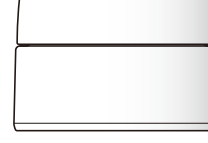
5ml  PCR-5(PP) p.81	5ml  GEL-ART-5(PP) p.21	5ml  PCO-5(PP) p.75	5ml  ANC-5(PP) p.85
---	---	---	---

5ml  PCL-5(PP) p.79	10ml  PCN-10(PP) p.83	10ml  ANC-10(PP) p.85
--	--	--

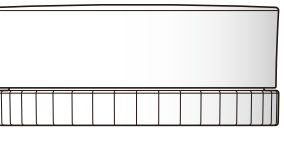
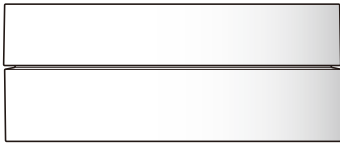

20ml  Eclat-20(PET) p.69	20ml  APNパウダー(AS) p.103	30ml  Galette-30(PP) p.71
--	--	---

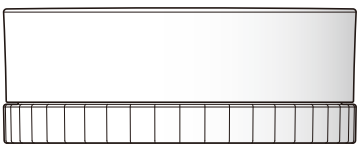
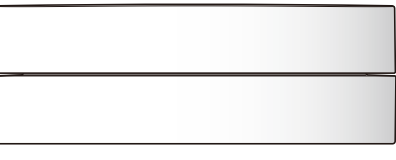
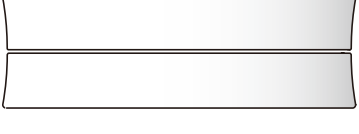
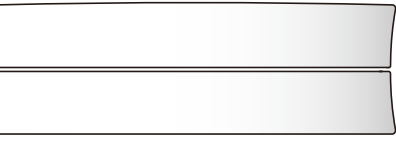
30ml  Eclat-30(PET) p.69	50ml  Galette-50(PP) p.71
30ml  Flan-30(PP) p.67	50ml  Flan-50(PP) p.67



Gelnail series
GEL·ART



容器内側にシゴキ板のついた
 ジェルネイル専用容器



使いやすさを追求!

ジェルの量を調節できる
 シゴキ板付き

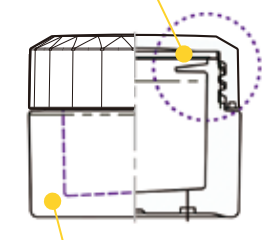

残り少なくなっても
 使いやすい傾斜付き

きれいに使える便利な機能!

容器内側のシゴキ板で筆をしごき、ブラシについた余分な
 ジェルの量を調節。太い筆にも細い筆にも対応。



取りすぎたジェル ジェルの調節 太い筆をしごく 細い筆をしごく

ジェルネイル専用開発しました
 業界初のシゴキ板つき容器です
 [登録 第1601050号]

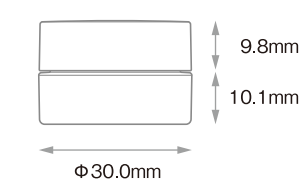
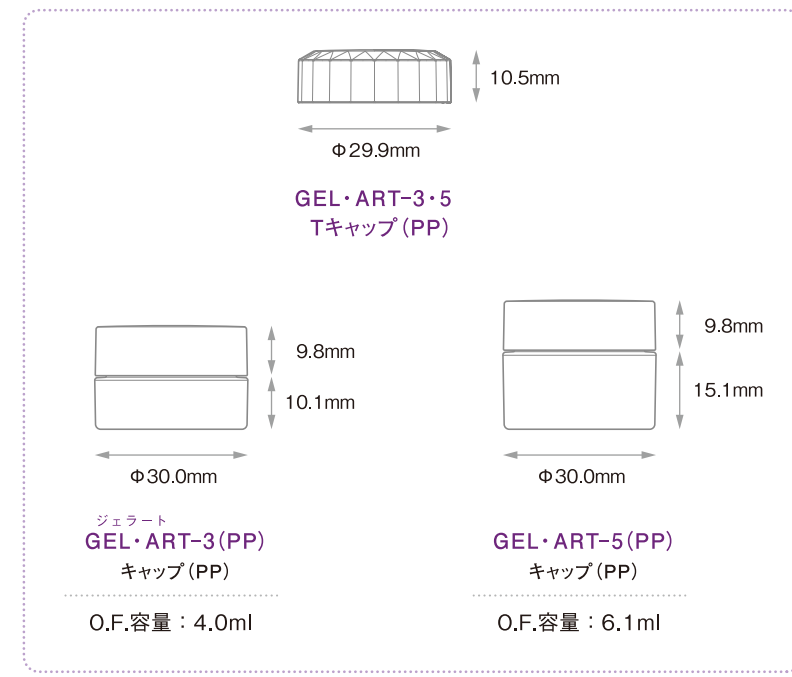

O.F.容量: 4.0ml

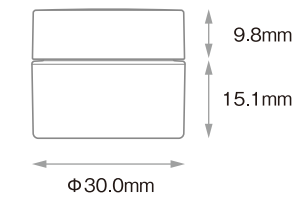

O.F.容量: 6.1ml

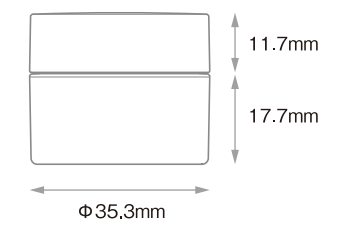

O.F.容量: 11.8ml

◆成型方法: インジェクション

● PETシーラー(白・透明)、バーজনシール対応。● 品名の数字は使用目安です。サンプルにて充填、対内容物テスト等にてご確認ください。
 ● 都合により一部規格・仕様を変更する場合があります。● 内容量、本体サイズ、重量は当社既製品(加飾前)の規格値です。実測値と異なる場合があります。

Bottle series

Cream series

Makeup series

Gelnail series

Tube series

PCO



◆成型方法：インジェクション

ANC



◆成型方法：インジェクション

肉厚構造で丸みをおびた
やわらかいシルエットが特長です

Sキャップはスタッキングが可能
底がR形状のためジェルが取りやすくムダなく使用できます

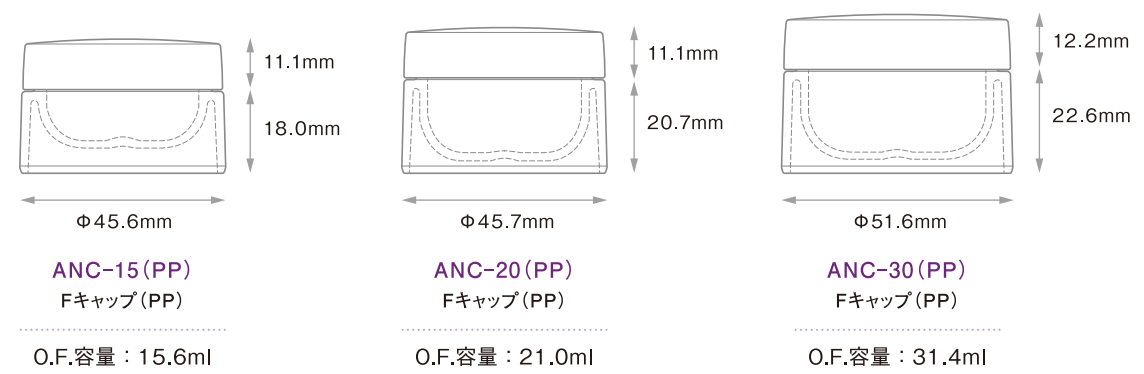
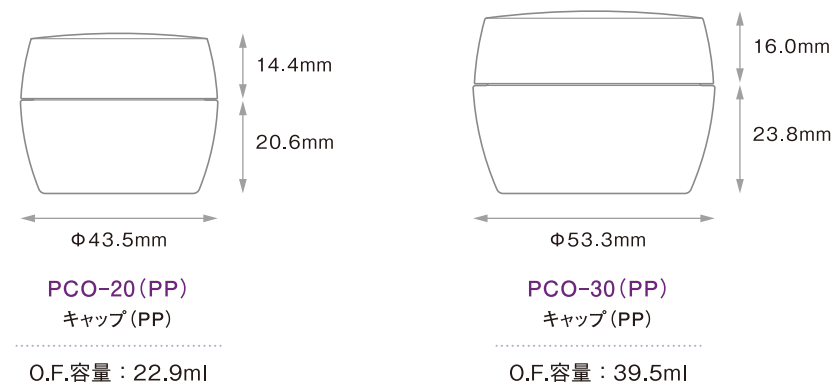
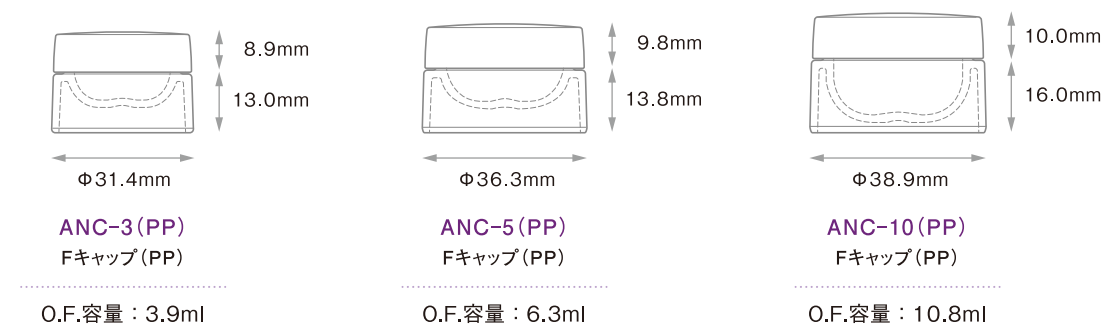
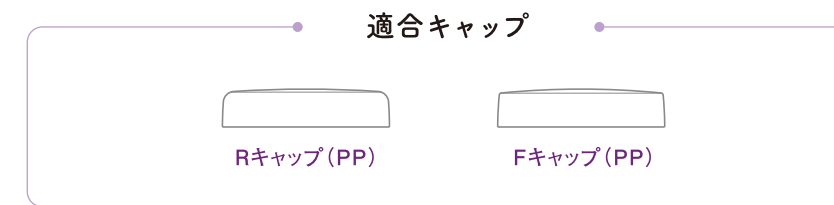
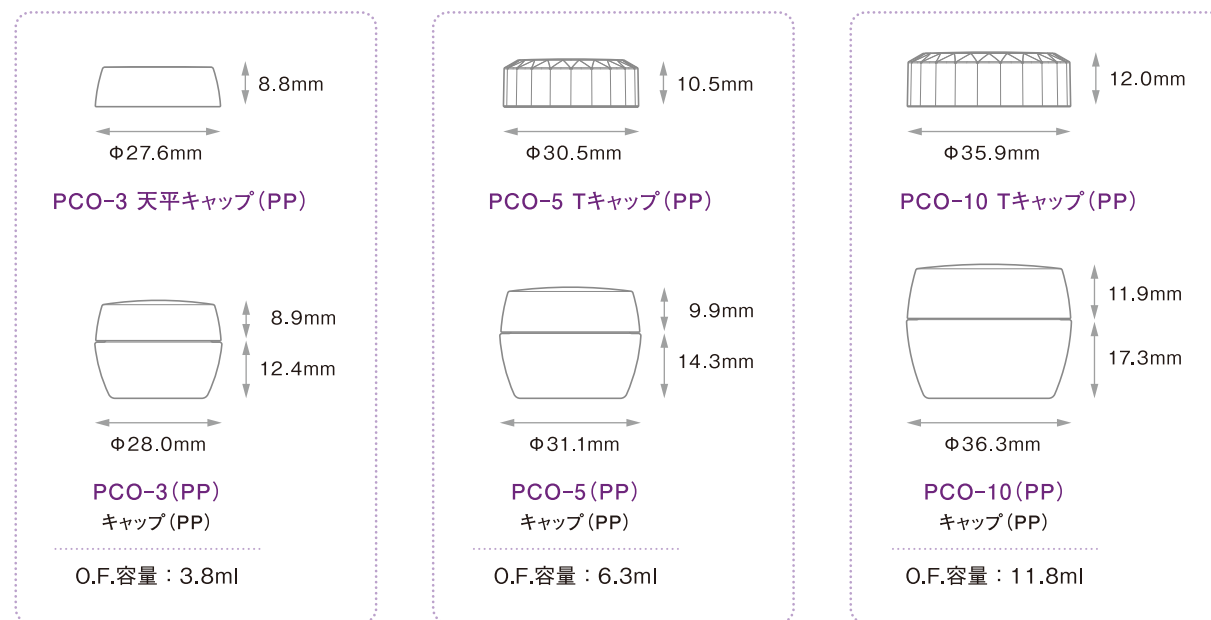

●品名の数字は使用目安です。サンプルにて充填、対内容物テスト等にてご確認ください。●都合により一部規格・仕様を変更する場合があります。
●内容量、本体サイズ、重量は当社既製色(加飾前)の規格値です。実測値と異なる場合があります。

●中蓋、スパチュラは対応不可。PETシーラー(白・透明)対応。●品名の数字は使用目安です。サンプルにて充填、対内容物テスト等にてご確認ください。
●都合により一部規格・仕様を変更する場合があります。●内容量、本体サイズ、重量は当社既製色(加飾前)の規格値です。実測値と異なる場合があります。

PCN



◆成型方法：インジェクション

PCL



◆成型方法：インジェクション

豊富なサイズ展開と
クセのないフォルムが人気のベストセラー

ボリューム感のあるシルエットが特長
20gまではジェルが扱いやすいR形状の底です

適合キャップ

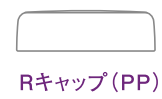

Rキャップ(PP)

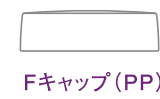

Fキャップ(PP)

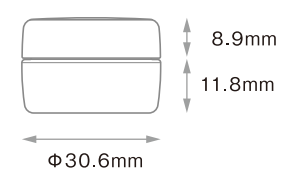

PCN-3(PP)
Rキャップ(PP)

O.F.容量：3.5ml

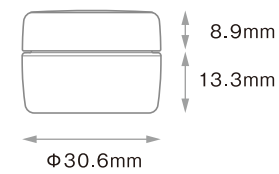

PCN-5(PP)
Rキャップ(PP)

O.F.容量：5.4ml

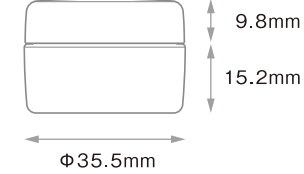

PCN-10(PP)
Rキャップ(PP)

O.F.容量：10.6ml

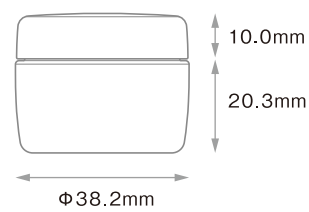

PCN-15(PP)
Rキャップ(PP)

O.F.容量：16.2ml

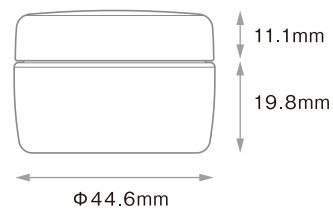

PCN-20(PP)
Rキャップ(PP)

O.F.容量：20.8ml

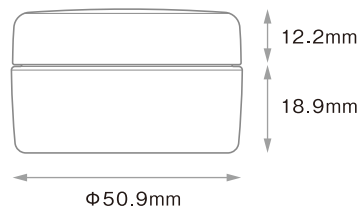

PCN-30(PP)
Rキャップ(PP)

O.F.容量：31.5ml

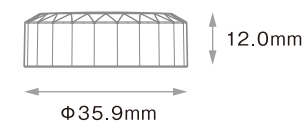

PCL-5 Tキャップ(PP)

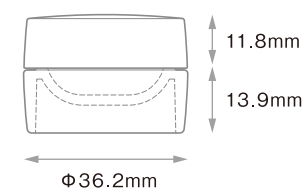

PCL-5(PP)
キャップ(PP)

O.F.容量：6.7ml

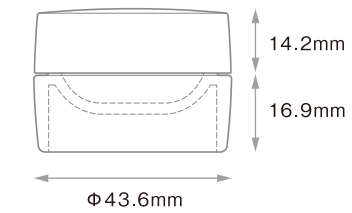

PCL-10(PP)
キャップ(PP)

O.F.容量：12.7ml

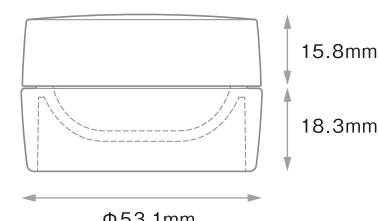

PCL-20(PP)
キャップ(PP)

O.F.容量：24.6ml

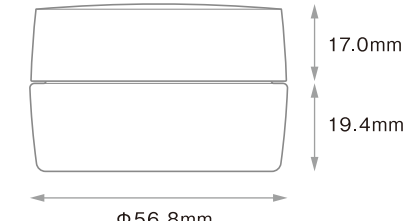

PCL-30(PP)
キャップ(PP)

O.F.容量：41.0ml

●中蓋、スパチュラは対応不可。PETシーラー(白・透明)対応。●品名の数字は使用目安です。サンプルにて充填、対内容物テスト等にてご確認ください。
●都合により一部規格・仕様を変更する場合があります。●内容量、本体サイズ、重量は当社既製色(加飾前)の規格値です。実測値と異なる場合があります。

●品名の数字は使用目安です。サンプルにて充填、対内容物テスト等にてご確認ください。●都合により一部規格・仕様を変更する場合があります。
●内容量、本体サイズ、重量は当社既製色(加飾前)の規格値です。実測値と異なる場合があります。

PCR



◆成型方法：インジェクション

Glitter



◆成型方法：インジェクション

個性的なフォルムが特長です
手になじみ持ちやすいです

ネイルアートに使用するラメパウダー用の容器です
中蓋対応の容器もご用意しています

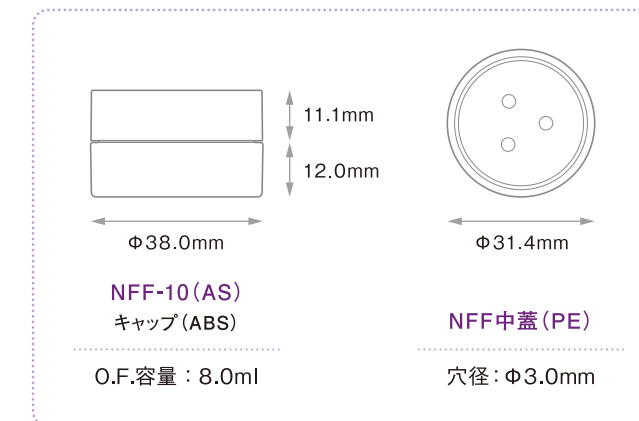
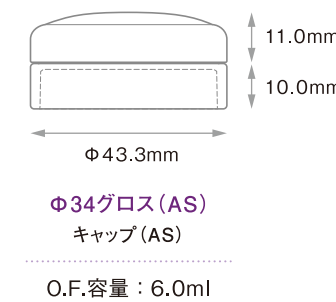
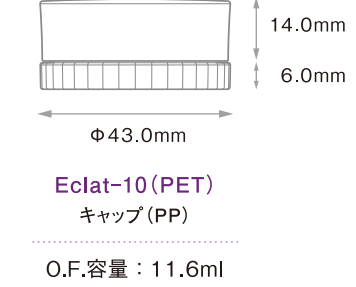
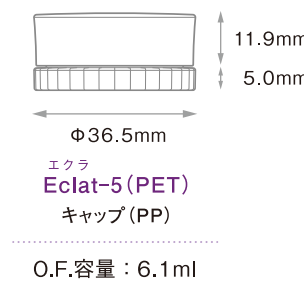
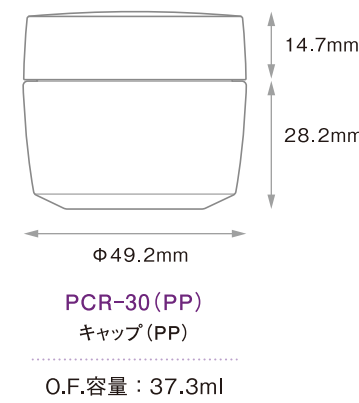
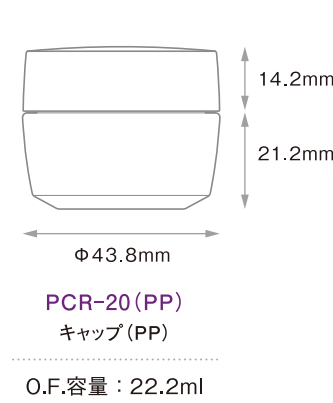
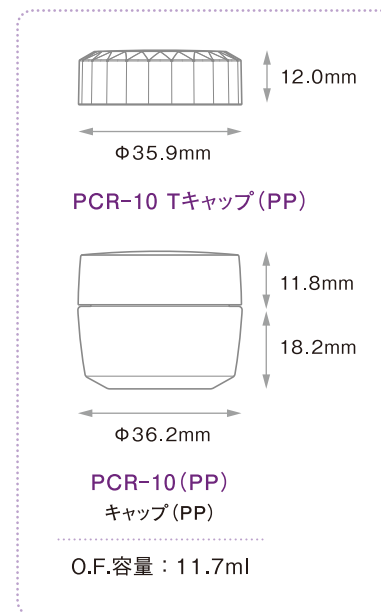
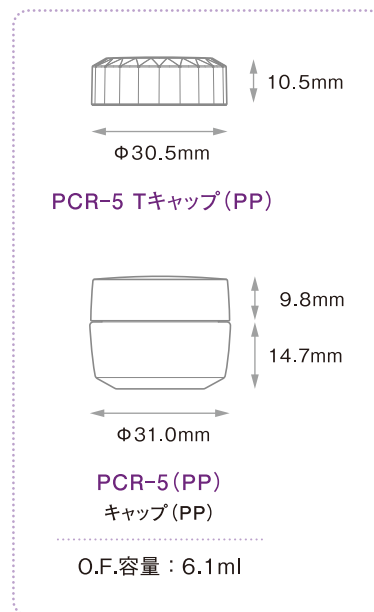

●品名の数字は使用目安です。サンプルにて充填、対内容物テスト等にてご確認ください。●都合により一部規格・仕様を変更する場合があります。●内容量、本体サイズ、重量は当社既製色(加飾前)の規格値です。実測値と異なる場合があります。

●サンプルにて充填、対内容物テスト等にてご確認ください。●都合により一部規格・仕様を変更する場合があります。●内容量、本体サイズ、重量は当社既製色(加飾前)の規格値です。実測値と異なる場合があります。

カタログをご覧いただくために…

5つのカテゴリーに分けて製品をご紹介します。
 製品ページのほかにもメール便対応 容器ラインナップのページやジェルネイルに適したページ
 加飾による さまざまな表現例のページも合わせてご覧ください。

シリーズ名
製品名

お問い合わせの際は
こちらの製品名をお伝えください。

メール便対応マーク

対応している製品につきましては
マークをつけております。
ぜひ、ご確認ください。

特長・ポイント

製品の特長や質感などを
記載しています。

製品画像 一般色例

加飾 イメージ画像



■ 材質について

ABS	アクリロニトリル ブタジエン スチレン	軽くて強い 耐摩耗性 耐衝撃性に優れる
AS	アクリロニトリル スチレン	透明性に優れる
PE	ポリエチレン	成形しやすい 耐薬品性 耐水性 剛性に優れる
PET	ポリエチレンテレフタレート	透明性 ガスバリア性 耐油性 耐薬品性に優れる
PP	ポリプロピレン	耐熱性 耐薬品性 機械的強度に優れる

■ 形状と寸法

カタログ内の図面寸法は、W=幅、H=高さ、L=奥行、Φ=直径で表記しています。
 単位は、すべてmm(ミリメートル)で表示しています。

MAPLE-50L (PET) O.F.容量：56.0ml W(幅)×L(奥)：36.0×25.0mm H(高)：101.1mm	MAPLE-80L (PET) O.F.容量：88.5ml W(幅)×L(奥)：45.0×25.0mm H(高)：122.5mm	MAPLE-100L (PET) O.F.容量：110.0ml W(幅)×L(奥)：50.0×25.4mm H(高)：135.1mm	MAPLE-120L (PET) O.F.容量：132.0ml W(幅)×L(奥)：54.5×25.4mm H(高)：146.1mm	MAPLE-150L (PET) O.F.容量：165.0ml W(幅)×L(奥)：59.5×27.0mm H(高)：157.1mm
MAPLE-50P (PET) O.F.容量：56.0ml W(幅)×L(奥)：36.0×25.0mm H(高)：101.2mm	MAPLE-80P (PET) O.F.容量：89.0ml W(幅)×L(奥)：45.0×25.0mm H(高)：122.6mm	MAPLE-100P (PET) O.F.容量：110.5ml W(幅)×L(奥)：50.0×25.4mm H(高)：135.2mm	MAPLE-120P (PET) O.F.容量：132.5ml W(幅)×L(奥)：54.5×25.4mm H(高)：146.2mm	MAPLE-150P (PET) O.F.容量：165.5ml W(幅)×L(奥)：59.5×27.0mm H(高)：157.2mm

●製品名の最後に付くLはSキャップ、Sヒンジキャップ対応。PはSトンガリキャップ、ポンプに対応しております。 ◆成型方法：ダイレクトブロー

NST Sキャップ (PP) W(幅)：Φ24.4mm H(高)：19.5mm	NST Sトンガリキャップ (PP) W(幅)：Φ24.4mm H(高)：28.2mm	NST Sヒンジキャップ (PP) W(幅)：Φ24.5mm H(高)：20.6mm	
NST中栓 (PE) W(幅)：Φ18.0mm H(高)：8.3mm 穴径：Φ3.0・Φ5.0・Φ8.0mm	NST Sトンガリ中栓 (PE) W(幅)：Φ17.2mm H(高)：23.0mm 穴径：Φ0.5・Φ2.0mm	Z-155ミストポンプ W(幅)：Φ24.3mm H(高)：46.3mm	Z-200Fロップポンプ W(幅)：Φ24.3mm H(高)：46.3mm

※ポンプにつきましてオーバーキャップ仕様は不可となります。※品名の数字は使用目安です。サンプルにて変換。対内容物テスト等にてご確認ください。※都合により一部規格・仕様を変更する場合があります。※内容量、ボトルサイズ、重量は当社既製品(加飾前)の規格値です。実測値と異なる場合があります。

**製品シリーズ別
インデックス**

- ・Bottle series (ボトルシリーズ)
- ・Cream series (クリームシリーズ)
- ・Makeup series (メイクアップシリーズ)
- ・Gel nail series (ジェルネイルシリーズ)
- ・Tube series (チューブシリーズ)

5つのシリーズに分類しています。

成型方法

詳しくは103ページを
ご参照ください。

必ずご確認ください

ご留意していただきたい点を
記載しています。

適合キャップ・ポンプ・中栓・中蓋・付属品など

Bottle series
Larme

丸みのあるシルエットが優しいイメージ
キャップと一体感のあるポンプボトル

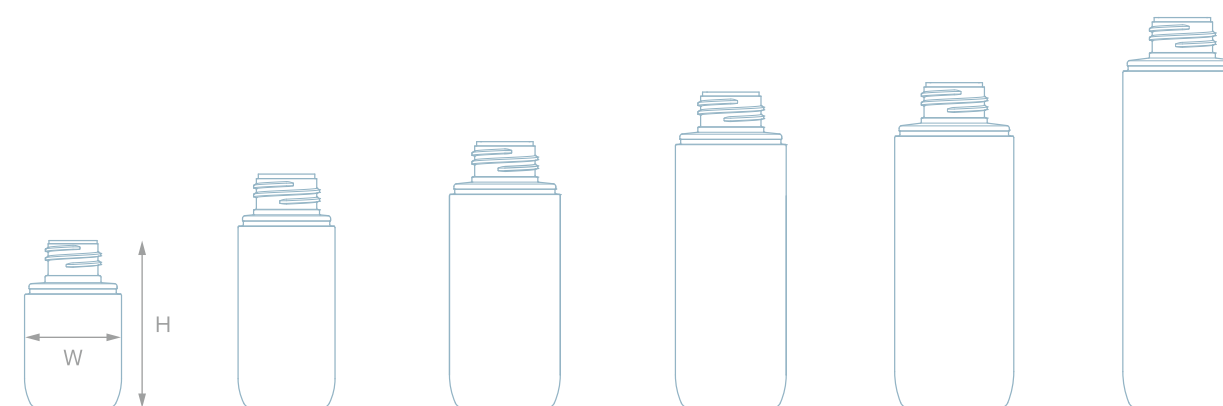

ラルム Larme-30 (PET)	Larme-50/24P (PET)	Larme-80/24P (PET)	Larme-100/24P (PET)	Larme-120/24P (PET)	Larme-150/24P (PET)
O.F.容量 : 38.5ml	O.F.容量 : 59.5ml	O.F.容量 : 90.5ml	O.F.容量 : 110.8ml	O.F.容量 : 132.4ml	O.F.容量 : 163.2ml
W(幅) : Φ35.0mm	W(幅) : Φ35.0mm	W(幅) : Φ40.0mm	W(幅) : Φ40.0mm	W(幅) : Φ43.0mm	W(幅) : Φ43.0mm
H(高) : 60.4mm	H(高) : 84.9mm	H(高) : 96.6mm	H(高) : 114.6mm	H(高) : 117.9mm	H(高) : 141.4mm
Larme-50/28P (PET)	Larme-80/28P (PET)	Larme-100/28P (PET)	Larme-120/28P (PET)	Larme-150/28P (PET)	
O.F.容量 : 61.0ml	O.F.容量 : 92.1ml	O.F.容量 : 112.4ml	O.F.容量 : 134.1ml	O.F.容量 : 164.8ml	
W(幅) : Φ35.0mm	W(幅) : Φ40.0mm	W(幅) : Φ40.0mm	W(幅) : Φ43.0mm	W(幅) : Φ43.0mm	
H(高) : 84.4mm	H(高) : 96.1mm	H(高) : 114.1mm	H(高) : 117.4mm	H(高) : 140.9mm	

◆成型方法:ダイレクトブロー

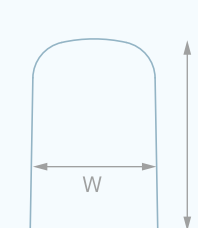

Larme Sオーバーキャップ

W(幅) : Φ34.6mm

H(高) : 52.0mm
(Larme-30・50用)



Larme Mオーバーキャップ

W(幅) : Φ39.7mm

H(高) : 59.0mm
(Larme-80・100用)



Larme Lオーバーキャップ

W(幅) : Φ42.7mm

H(高) : 62.0mm
(Larme-120・150用)



Z-155ミストポンプ

W(幅) : Φ24.3mm

H(高) : 44.1mm



Z-200ドロップポンプ

W(幅) : Φ24.3mm

H(高) : 42.0mm



Z-155ミストポンプ

W(幅) : Φ28.0mm

H(高) : 43.1mm
(Larme-50・80・100・120・150/28P用)



Z-500ドロップポンプ

W(幅) : Φ28.0mm

H(高) : 41.5mm

●各ポンプはローレット有無2タイプございます。●品名の数字は使用目安です。サンプルにて充填、対内容物テスト等にてご確認ください。
●都合により一部規格・仕様を変更する場合があります。●内容量、ボトルサイズ、重量は当社既製色(加飾前)の規格値です。実測値と異なる場合があります。

Bottle series

Cream series

Makeup series

Gelnail series

Tube series

Bottle series
Bios



スクリーキャップ、ヒンジキャップ、ポンプに対応した薄型ローションボトル

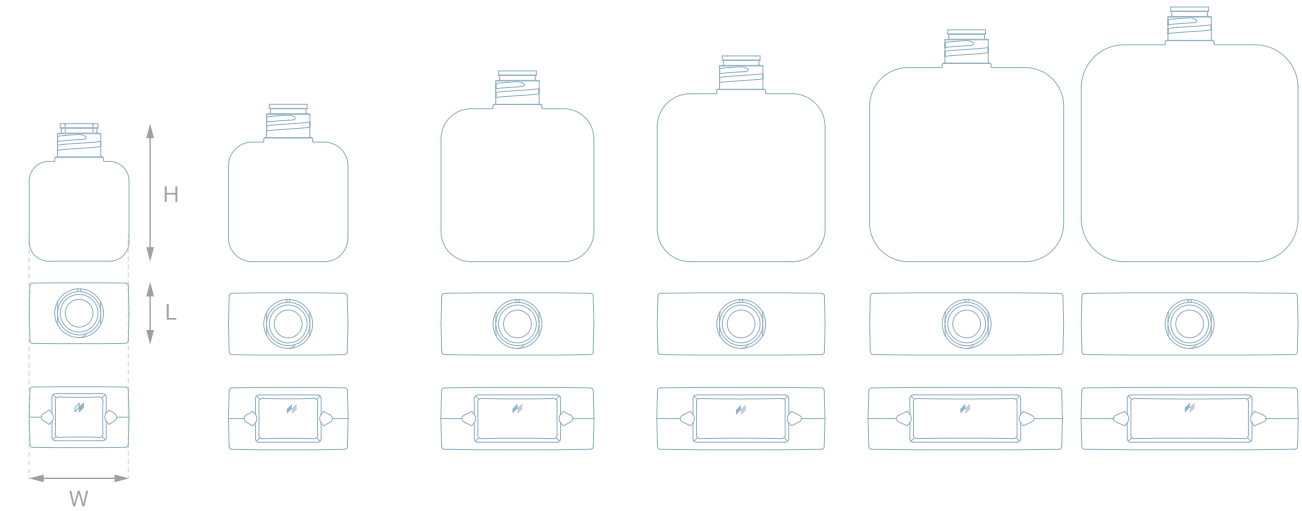

Bios-20L (PE)	Bios-30L (PE)	Bios-50L (PE)	Bios-60L (PE)	Bios-80L (PE)	Bios-100L (PE)
O.F.容量 : 24.2ml	O.F.容量 : 35.0ml	O.F.容量 : 55.6ml	O.F.容量 : 67.8ml	O.F.容量 : 89.2ml	O.F.容量 : 111.8ml
W(幅)×L(奥):36×21.7mm	W(幅)×L(奥):43×22.5mm	W(幅)×L(奥):55×22.5mm	W(幅)×L(奥):60.4×22.5mm	W(幅)×L(奥):69.8×22.5mm	W(幅)×L(奥):78×22.5mm
H(高): 49.6mm	H(高): 56.6mm	H(高): 68.6mm	H(高): 74.0mm	H(高): 83.4mm	H(高): 91.6mm
	Bios-30P (PE)	Bios-50P (PE)	Bios-60P (PE)	Bios-80P (PE)	Bios-100P (PE)
	O.F.容量 : 35.0ml	O.F.容量 : 55.6ml	O.F.容量 : 67.8ml	O.F.容量 : 89.2ml	O.F.容量 : 111.8ml
	W(幅)×L(奥):43×22.5mm	W(幅)×L(奥):55×22.5mm	W(幅)×L(奥):60.4×22.5mm	W(幅)×L(奥):69.8×22.5mm	W(幅)×L(奥):78×22.5mm
	H(高): 56.2mm	H(高): 68.2mm	H(高): 73.6mm	H(高): 83.0mm	H(高): 91.2mm

- エコ原料を30%配合しているので、地球環境への負荷を軽減できます。
- BIOPE30%使用しているのでBPマーク取得可能となります。
- 環境に配慮したバイオマス配合PE素材でメール便にも対応 ※白色にて小ロット対応可能
- 製品名の最後に付くLはSSキャップ、SSヒンジ対応、Pはポンプに対応しております。

◆成型方法：ダイレクトブロー



NST SS キャップ(PP)

W(幅):Φ21.8mm
H(高):18.3mm

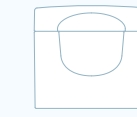

NST SS ヒンジキャップ(PP)

W(幅):Φ21.8mm
H(高):19.6mm

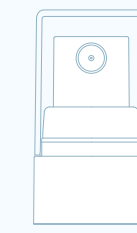

Z105/Z205C244F
ミストポンプ

W(幅):Φ22.0mm
H(高):41.0mm



Z100/Z200C165F
ドロップポンプ

W(幅):Φ22.0mm
(高):41.0mm



NST mini 中栓(PE)

W(幅):Φ15.5mm
H(高):8.3mm
穴径:Φ3.0 Φ5.0mm

- 品名の数字は使用目安です。サンプルにて充填、対内容物テスト等にてご確認ください。
- 都合により一部規格・仕様を変更する場合があります。
- 内容量、本体サイズ、重量は当社既製色(加飾前)の規格値です。実測値と異なる場合があります。

Bottle series

Cream series

Makeup series

Gelnail series

Tube series

Bottle series
Porte



小さな手にもフィットしやすく使いやすい
薄型で可愛い形状ボトル



Bottle series

Cream series

Makeup series

Gelnail series

Tube series

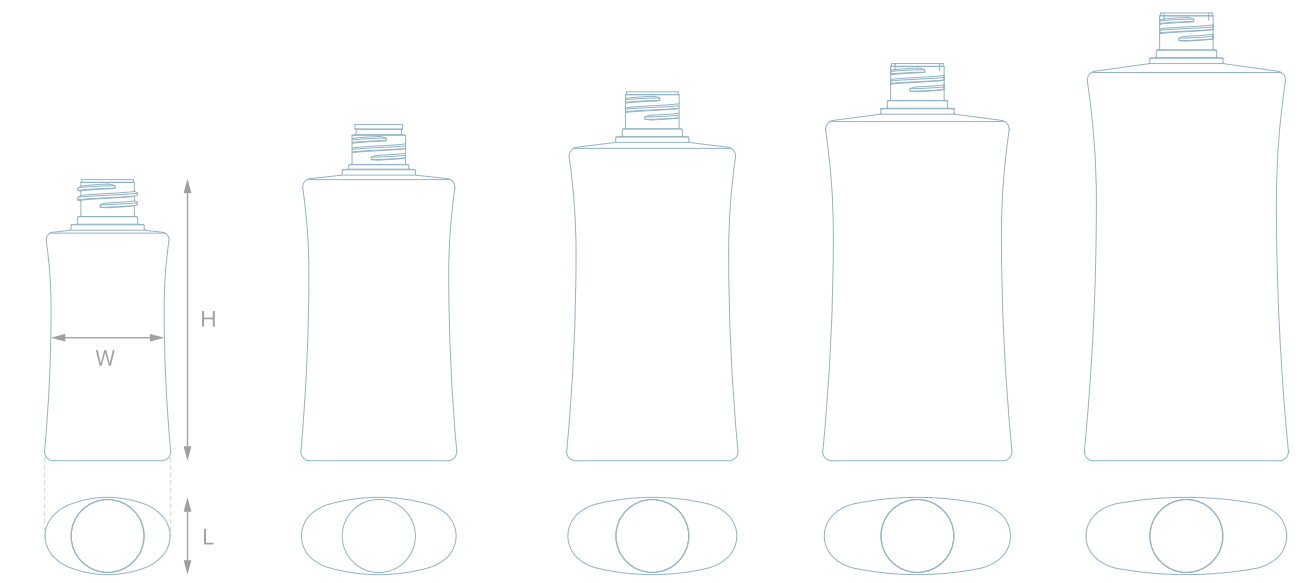

Porte-50L (PP)	Porte-80L (PP)	Porte-100L (PP)	Porte-120L (PP)	Porte-150L (PP)
O.F.容量 : 57.2ml	O.F.容量 : 89.3ml	O.F.容量 : 109.5ml	O.F.容量 : 132.5ml	O.F.容量 : 165ml
W(幅)×L(奥): 42.4×26mm	W(幅)×L(奥): 52.4×26mm	W(幅)×L(奥): 57.6×26mm	W(幅)×L(奥): 63.6×26mm	W(幅)×L(奥): 68.6×26mm
H(高): 94.5mm	H(高): 113mm	H(高): 124mm	H(高): 133.5mm	H(高): 150.5mm
Porte-50P (PP)	Porte-80P (PP)	Porte-100P (PP)	Porte-120P (PP)	Porte-150P (PP)
O.F.容量 : 57.5ml	O.F.容量 : 89.6ml	O.F.容量 : 109.8ml	O.F.容量 : 132.8ml	O.F.容量 : 165.2ml
W(幅)×L(奥): 42.4×26mm	W(幅)×L(奥): 52.4×26mm	W(幅)×L(奥): 57.6×26mm	W(幅)×L(奥): 63.6×26mm	W(幅)×L(奥): 68.6×26mm
H(高): 94.5mm	H(高): 113mm	H(高): 124mm	H(高): 133.5mm	H(高): 150.5mm

●製品名の最後に付くLはSキャップ、Sはヒンジ対応、Pはポンプに対応しております。

◆成型方法: ダイレクトブロー

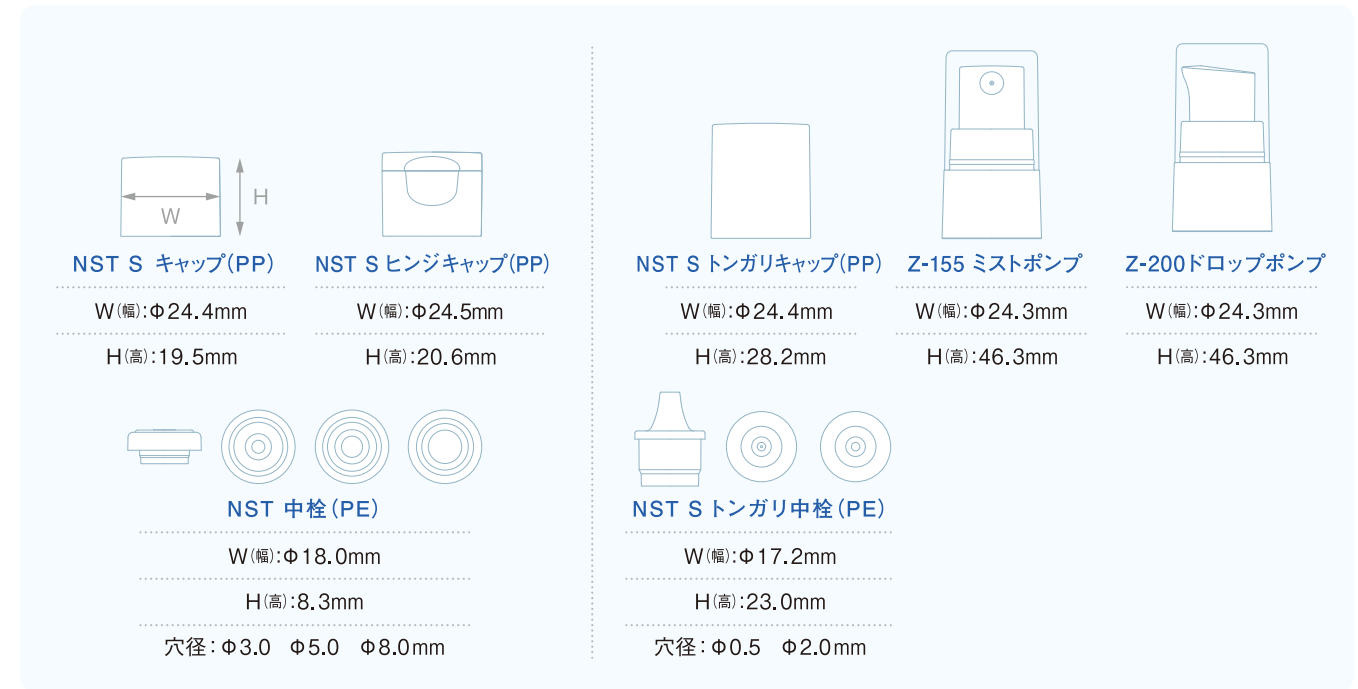

●品名の数字は使用目安です。サンプルにて充填、対内容物テスト等にてご確認ください。●都合により一部規格・仕様を変更する場合があります。●内容量、本体サイズ、重量は当社既製色(加飾前)の規格値です。実測値と異なる場合があります。

Bottle series
MAPLE



薄型形状のスタイリッシュな
ローションボトルシリーズ

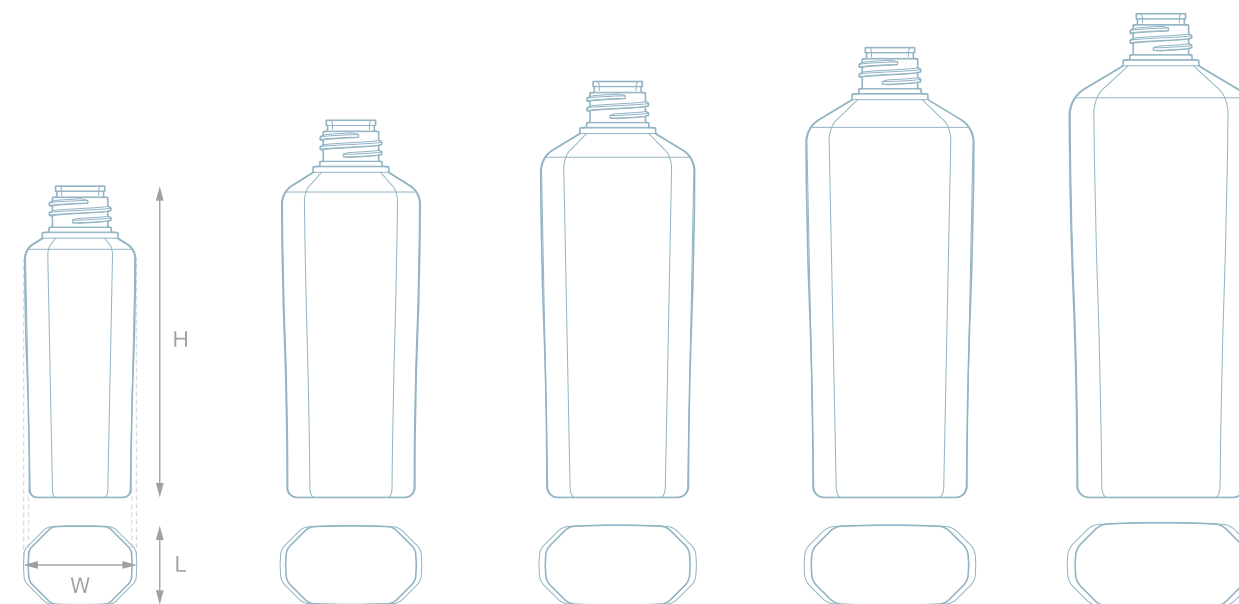

メイプル MAPLE-50L (PET)	MAPLE-80L (PET)	MAPLE-100L (PET)	MAPLE-120L (PET)	MAPLE-150L (PET)
O.F.容量：56.0ml	O.F.容量：88.5ml	O.F.容量：110.0ml	O.F.容量：132.0ml	O.F.容量：165.0ml
W(幅)×L(奥)：36.0×25.0mm	W(幅)×L(奥)：45.0×25.0mm	W(幅)×L(奥)：50.0×25.4mm	W(幅)×L(奥)：54.5×25.4mm	W(幅)×L(奥)：59.5×27.0mm
H(高)：101.1mm	H(高)：122.5mm	H(高)：135.1mm	H(高)：146.1mm	H(高)：157.1mm
MAPLE-50P (PET)	MAPLE-80P (PET)	MAPLE-100P (PET)	MAPLE-120P (PET)	MAPLE-150P (PET)
O.F.容量：56.0ml	O.F.容量：89.0ml	O.F.容量：110.5ml	O.F.容量：132.5ml	O.F.容量：165.5ml
W(幅)×L(奥)：36.0×25.0mm	W(幅)×L(奥)：45.0×25.0mm	W(幅)×L(奥)：50.0×25.4mm	W(幅)×L(奥)：54.5×25.4mm	W(幅)×L(奥)：59.5×27.0mm
H(高)：101.2mm	H(高)：122.6mm	H(高)：135.2mm	H(高)：146.2mm	H(高)：157.2mm

● 製品名の最後に付くLはSキャップ、Sヒンジキャップ対応。Pはストンガリキャップ、ポンプに対応しております。 ◆ 成型方法：ダイレクトブロー



NST Sキャップ (PP)	NST ストンガリキャップ (PP)	NST Sヒンジキャップ (PP)		
W(幅)：Φ24.4mm	W(幅)：Φ24.4mm	W(幅)：Φ24.5mm		
H(高)：19.5mm	H(高)：28.2mm	H(高)：20.6mm		
NST中栓 (PE)	NST ストンガリ中栓 (PE)	Z-155ミストポンプ	Z-200ドロップポンプ	
W(幅)：Φ18.0mm	W(幅)：Φ17.2mm	W(幅)：Φ24.3mm	W(幅)：Φ24.3mm	
H(高)：8.3mm	H(高)：23.0mm	H(高)：46.3mm	H(高)：46.3mm	
穴径：Φ3.0・Φ5.0・Φ8.0mm	穴径：Φ0.5・Φ2.0mm			

● ポンプにつきましてオーバーキャップ仕様は不可となります。● 品名の数字は使用目安です。サンプルにて充填、対内容物テスト等にてご確認ください。● 都合により一部規格・仕様を変更する場合があります。● 内容量、ボトルサイズ、重量は当社既製色(加飾前)の規格値です。実測値と異なる場合があります。

Bottle series

Cream series

Makeup series

Gelnail series

Tube series

Bottle series

NOA



ナチュラル系化粧品に合う
R肩形状で細身のローションボトル

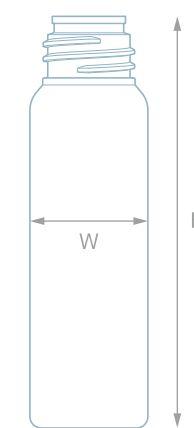

NOA-30 (PET)

O.F.容量：36.5ml

W(幅)：Φ25.8mm

H(高)：90.0mm

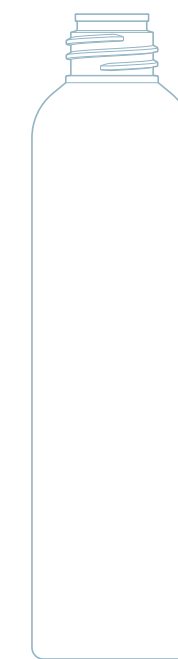

NOA-100 (PET)

O.F.容量：109.5ml

W(幅)：Φ35.0mm

H(高)：141.0mm

◆成型方法：ダイレクトブロー



NST Sキャップ (PP)

W(幅)：Φ24.4mm

H(高)：19.5mm



NST中栓 (PE)

W(幅)：Φ18.0mm

H(高)：8.3mm

穴径：Φ3.0・Φ5.0・Φ8.0mm



NST シンジキャップ (PP)

W(幅)：Φ24.5mm

H(高)：20.6mm

● 品名の数字は使用目安です。サンプルにて充填、対内容物テスト等にてご確認ください。● 都合により一部規格・仕様を変更する場合があります。
● 内容量、ボトルサイズ、重量は当社既製色(加飾前)の規格値です。実測値と異なる場合があります。

Bottle series

Cream series

Makeup series

Gelnail series

Tube series

Bottle series
NST



ストレート丸形状の
スタンダードローションボトル



Bottle series

Cream series

Makeup series

Gel/nail series

Tube series

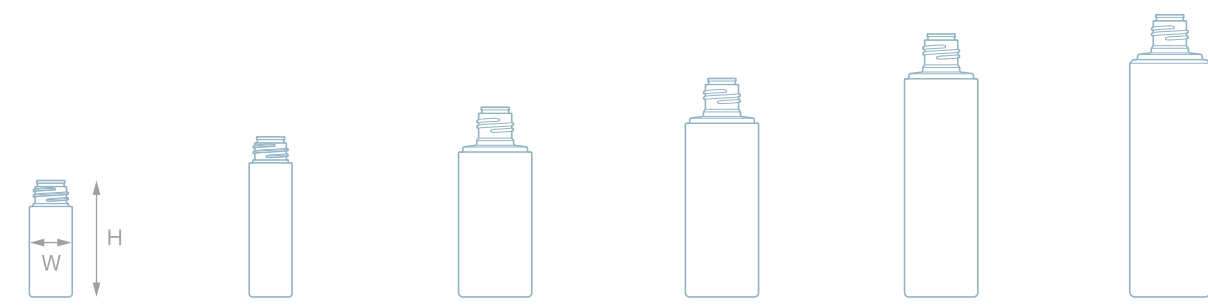

NST-20L (PET)	NST-30L (PET)	NST-100L (PET)	NST-120L (PET)	NST-150L (PET)	NST-200L (PET)
O.F.容量：23.8ml	O.F.容量：34.0ml	O.F.容量：109.0ml	O.F.容量：130.0ml	O.F.容量：161.5ml	O.F.容量：212.5ml
W(幅)：Φ24.6mm	W(幅)：Φ24.6mm	W(幅)：Φ42.0mm	W(幅)：Φ42.0mm	W(幅)：Φ42.0mm	W(幅)：Φ46.0mm
H(高)：66.8mm	H(高)：91.8mm	H(高)：108.8mm	H(高)：125.3mm	H(高)：150.8mm	H(高)：161.8mm
NST-20P (PET)	NST-30P (PET)	NST-100P (PET)	NST-120P (PET)	NST-150P (PET)	NST-200P (PET)
O.F.容量：24.2ml	O.F.容量：34.6ml	O.F.容量：110.0ml	O.F.容量：131.0ml	O.F.容量：164.0ml	O.F.容量：213.0ml
W(幅)：Φ24.6mm	W(幅)：Φ24.6mm	W(幅)：Φ42.0mm	W(幅)：Φ42.0mm	W(幅)：Φ42.0mm	W(幅)：Φ46.0mm
H(高)：67.1mm	H(高)：92.1mm	H(高)：99.5mm	H(高)：116.0mm	H(高)：141.5mm	H(高)：151.5mm
		NST-100H (PET)	NST-120H (PET)	NST-150H (PET)	
		O.F.容量：111.0ml	O.F.容量：131.5ml	O.F.容量：163.5ml	
		W(幅)：Φ42.0mm	W(幅)：Φ42.0mm	W(幅)：Φ42.0mm	
		H(高)：107.8mm	H(高)：124.3mm	H(高)：149.8mm	

◆成型方法：ダイレクトブロー

●製品名の最後に付くLはSキャップ、Lキャップ、Sヒンジキャップ対応。Pはストンガリキャップ、ポンプに対応。HはLヒンジキャップ対応しております。

NST Sキャップ (PP)	NST Lキャップ (PP)	NST ストンガリキャップ (PP)	NST Sヒンジキャップ (PP)	NST Lヒンジキャップ (PP)
W(幅)：Φ24.4mm	W(幅)：Φ41.6mm	W(幅)：Φ24.4mm	W(幅)：Φ24.5mm	W(幅)：Φ41.8mm
H(高)：19.5mm (NST-20・30用)	H(高)：30.4mm	H(高)：28.2mm (NST-20・30用)	H(高)：20.6mm (NST-20・30用)	H(高)：31.8mm
NST中栓 (PE)	NST ストンガリ中栓 (PE)	NST中栓 (PE)	NST ストンガリ中栓 (PE)	NST中栓 (PE)
W(幅)：Φ18.0mm	W(幅)：Φ17.2mm	W(幅)：Φ18.0mm	W(幅)：Φ17.2mm	W(幅)：Φ18.0mm
H(高)：8.3mm	H(高)：23.0mm	H(高)：8.3mm	H(高)：23.0mm	H(高)：8.3mm
穴径：Φ3.0・Φ5.0・Φ8.0mm	穴径：Φ0.5・Φ2.0mm (NST-20・30用)	穴径：Φ3.0・Φ5.0・Φ8.0mm	穴径：Φ0.5・Φ2.0mm (NST-20・30用)	穴径：Φ3.0・Φ5.0・Φ8.0mm
Z-155ミストポンプ	Z-200ドロップポンプ	Z-155ミストポンプ	Z-500ドロップポンプ	Z-1000ドロップポンプ
W(幅)：Φ24.3mm	W(幅)：Φ24.3mm	W(幅)：Φ28.0mm	W(幅)：Φ30.1mm	W(幅)：Φ28.0mm
H(高)：46.3mm (NST-20・30用)	H(高)：46.3mm (NST-20・30用)	H(高)：47.0mm	H(高)：50.7mm	H(高)：48.4mm

●品名の数字は使用目安です。サンプルにて充填、対内容物テスト等にてご確認ください。●都合により一部規格・仕様を変更する場合があります。
●内容量、ボトルサイズ、重量は当社既製色(加飾前)の規格値です。実測値と異なる場合があります。

Bottle series
NSTP



ストレート丸形状でスクイズ性を持たせた
PP樹脂ローションボトル



 NSTP-10L (PP) O.F.容量：12.6ml W(幅)：Φ22.0mm H(高)：47.0mm	 NSTP-15L (PP) O.F.容量：18.1ml W(幅)：Φ22.0mm H(高)：63.0mm	 NSTP-70L (PP) O.F.容量：79.0ml W(幅)：Φ41.4mm H(高)：85.8mm	 NSTP-20L (PP) O.F.容量：23.8ml W(幅)：Φ24.6mm H(高)：65.0mm	 NSTP-30L (PP) O.F.容量：34.5ml W(幅)：Φ24.6mm H(高)：91.0mm	 NSTP-100L (PP) O.F.容量：109.0ml W(幅)：Φ42.0mm H(高)：107.8mm	 NSTP-120L (PP) O.F.容量：129.0ml W(幅)：Φ42.0mm H(高)：123.8mm	 NSTP-150L (PP) O.F.容量：161.5ml W(幅)：Φ42.0mm H(高)：149.8mm	 NSTP-200L (PP) O.F.容量：213.0ml W(幅)：Φ46.0mm H(高)：162.3mm
 NSTP-20P (PP) O.F.容量：24.2ml W(幅)：Φ24.6mm H(高)：65.4mm	 NSTP-30P (PP) O.F.容量：34.7ml W(幅)：Φ24.6mm H(高)：91.4mm	 NSTP-100H (PP) O.F.容量：111.0ml W(幅)：Φ42.0mm H(高)：106.8mm	 NSTP-120H (PP) O.F.容量：131.0ml W(幅)：Φ42.0mm H(高)：122.8mm	 NSTP-150H (PP) O.F.容量：163.5ml W(幅)：Φ42.0mm H(高)：148.8mm	 NSTP-200H (PP) O.F.容量：215.0ml W(幅)：Φ46.0mm H(高)：161.3mm	◆成型方法：ダイレクトブロー		

●製品名の最後に付くLはSキャップ、Lキャップ、Sヒンジキャップ対応。Pはストンガリキャップ、ポンプに対応。HはLヒンジキャップ対応しております。

 NST Sキャップ (PP) W(幅)：Φ24.4mm H(高)：19.5mm (NSTP-20・30用)	 NST Lキャップ (PP) W(幅)：Φ41.6mm H(高)：30.4mm	 NST ストンガリキャップ (PP) W(幅)：Φ24.4mm H(高)：28.2mm (NSTP-20・30用)	 NST SS キャップ (PP) W(幅)：Φ21.8mm H(高)：18.3mm (NSTP-10L・15L用)	 NST SS ヒンジキャップ (PP) W(幅)：Φ21.8mm H(高)：19.6mm (NSTP-10L・15L用)
 NST 中栓 (PE) W(幅)：Φ18.0mm H(高)：8.3mm 穴径：Φ3.0・Φ5.0・Φ8.0mm	 NST ストンガリ中栓 (PE) W(幅)：Φ17.2mm H(高)：23.0mm 穴径：Φ0.5・Φ2.0mm (NSTP-20・30用)	 NST mini 中栓 (PE) W(幅)：Φ15.5mm H(高)：8.3mm 穴径：Φ3.0 Φ5.0mm (NSTP-10L・15L用)		
 NST ヒンジキャップ (PP) W(幅)：Φ24.5mm H(高)：20.6mm (NSTP-20・30用)	 NST Lヒンジキャップ (PP) W(幅)：Φ41.8mm H(高)：31.8mm	 Z-155ミストポンプ W(幅)：Φ24.3mm H(高)：46.3mm (NSTP-20・30用)	 Z-200ドロップポンプ W(幅)：Φ24.3mm H(高)：46.3mm (NSTP-20・30用)	

●品名の数字は使用目安です。サンプルにて充填、対内容物テスト等にてご確認ください。●都合により一部規格・仕様を変更する場合があります。
●内容量、ボトルサイズ、重量は当社既製色(加飾前)の規格値です。実測値と異なる場合があります。

Bottle series

Cream series

Makeup series

Gelnail series

Tube series

Bottle series



ガラスのような光沢感で
強度に優れたローションボトル

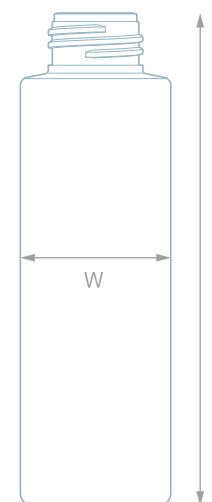

N-100 (PET)

O.F.容量：113.0ml

W(幅)：Φ37.9mm

H(高)：124.0mm



N-120 (PET)

O.F.容量：130.8ml

W(幅)：Φ39.0mm

H(高)：133.2mm



N-150 (PET)

O.F.容量：160.5ml

W(幅)：Φ41.0mm

H(高)：147.0mm



N-200 (PET)

O.F.容量：213.3ml

W(幅)：Φ45.6mm

H(高)：158.2mm

◆成型方法：二軸延伸ブロー

Bottle series

Cream series

Makeup series

Gelnail series

Tube series



Nキャップ (PP/PP)

W(幅)：Φ32.0mm

H(高)：40.0mm

※外キャップ2種類あり
(梨地・クリア)



NO 1キャップ (PP)

W(幅)：Φ36.5mm

H(高)：29.3mm



NO 2キャップ (AS/PP)

W(幅)：Φ37.0mm

H(高)：32.0mm



Z-155ミストポンプ

W(幅)：Φ28.0mm

H(高)：47.0mm



N中栓 (PE)

W(幅)：Φ21.1・Φ21.0mm

H(高)：12.6・12.5mm

穴径：Φ3.0・Φ8.0mm



Z-500ドロップポンプ

W(幅)：Φ30.1mm

H(高)：50.7mm



Z-1000ドロップポンプ

W(幅)：Φ28.0mm

H(高)：48.4mm

●品名の数字は使用目安です。サンプルにて充填、対内容物テスト等にてご確認ください。●都合により一部規格・仕様を変更する場合があります。
●内容量、ボトルサイズ、重量は当社既製色(加飾前)の規格値です。実測値と異なる場合があります。

Bottle series

NO

肩がシャープで
エレガントな形状のローションボトル

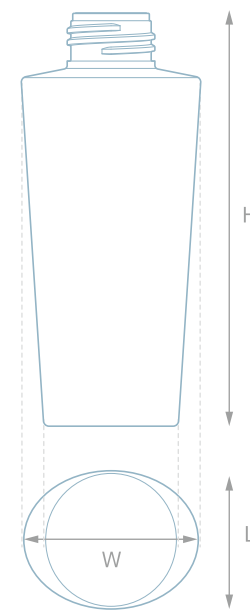

NO-100 (PET)

O.F.容量：112.7ml
W(幅)×L(奥)：48.7×38.6mm
H(高)：112.2mm

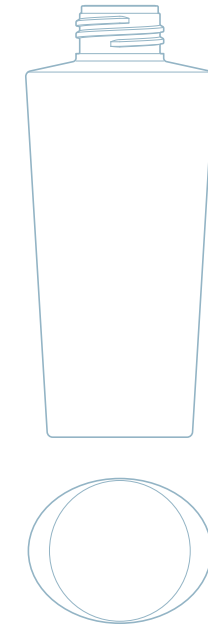

NO-120 (PET)

O.F.容量：134.0ml
W(幅)×L(奥)：51.0×40.4mm
H(高)：117.2mm

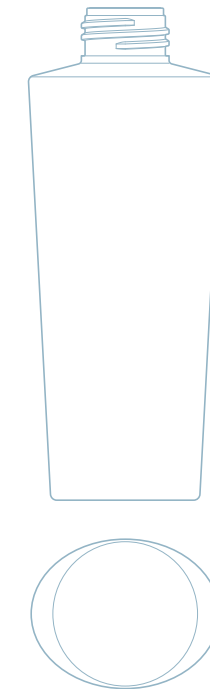

NO-150 (PET)

O.F.容量：161.5ml
W(幅)×L(奥)：52.5×41.7mm
H(高)：133.7mm

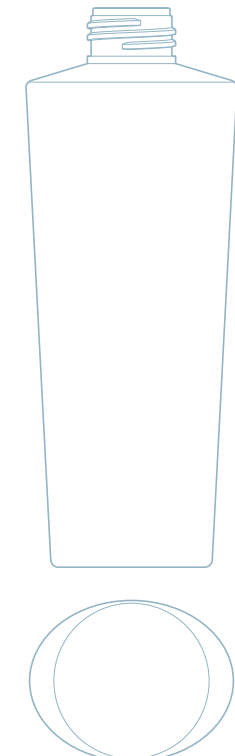

NO-200 (PET)

O.F.容量：220.0ml
W(幅)×L(奥)：56.9×44.9mm
H(高)：150.9mm

◆成型方法：二軸延伸ブロー



Nキャップ (PP/PP)

W(幅)：Φ32.0mm
H(高)：40.0mm
※外キャップ2種類あり
(梨地・クリア)



NO 1キャップ (PP)

W(幅)：Φ36.5mm
H(高)：29.3mm



NO 2キャップ (AS/PP)

W(幅)：Φ37.0mm
H(高)：32.0mm



N中栓 (PE)

W(幅)：Φ21.1・Φ21.0mm
H(高)：12.6・12.5mm
穴径：Φ3.0・Φ8.0mm



Z-155ミストポンプ

W(幅)：Φ28.0mm
H(高)：47.0mm



Z-500ドロップポンプ

W(幅)：Φ30.1mm
H(高)：50.7mm

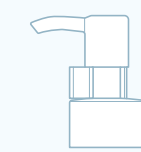

Z-1000ドロップポンプ

W(幅)：Φ28.0mm
H(高)：48.4mm

● 品名の数字は使用目安です。サンプルにて充填、対内容物テスト等にてご確認ください。● 都合により一部規格・仕様を変更する場合があります。
● 内容量、ボトルサイズ、重量は当社既製色(加飾前)の規格値です。実測値と異なる場合があります。

Bottle series

Cream series

Makeup series

Gelnail series

Tube series

Bottle series



FA

サイズバリエーション豊富で
スタンダードなローションボトル

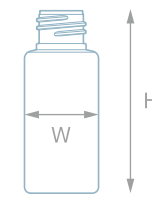

FA-30 (PET)

O.F.容量：38.0ml

W(幅)：Φ30.0mm

H(高)：73.9mm

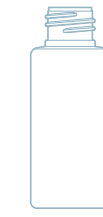

FA-40 (PET)

O.F.容量：50.0ml

W(幅)：Φ32.0mm

H(高)：81.3mm



FA-50 (PET)

O.F.容量：60.0ml

W(幅)：Φ34.0mm

H(高)：85.8mm



FA-60 (PET)

O.F.容量：71.0ml

W(幅)：Φ36.0mm

H(高)：89.8mm



FA-80 (PET)

O.F.容量：94.0ml

W(幅)：Φ38.0mm

H(高)：102.3mm



FA-100 (PET)

O.F.容量：112.0ml

W(幅)：Φ39.5mm

H(高)：113.3mm



FA-120 (PET)

O.F.容量：130.0ml

W(幅)：Φ41.2mm

H(高)：121.3mm

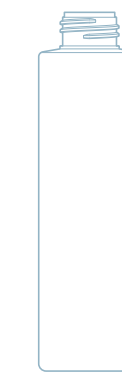

FA-150 (PET)

O.F.容量：160.0ml

W(幅)：Φ41.2mm

H(高)：145.3mm



FA-180 (PET)

O.F.容量：194.0ml

W(幅)：Φ44.0mm

H(高)：152.8mm



FA-200 (PET)

O.F.容量：214.0ml

W(幅)：Φ45.0mm

H(高)：160.8mm

◆成型方法：ダイレクトブロー



HB001キャップ (PP)

W(幅)：Φ33.4mm

H(高)：25.0mm
(FA-80～200 用)



HB004中栓 (PE)

W(幅)：Φ20.5mm

H(高)：12.5mm

穴径：Φ3.7・Φ5.0・Φ8.0mm
(FA-80～200 用)



Z-155ミストポンプ

W(幅)：Φ24.3mm

H(高)：46.3mm
(FA-30～60 用)



Z-200ドロップポンプ

W(幅)：Φ24.3mm

H(高)：46.3mm
(FA-30～60 用)



Z-155ミストポンプ

W(幅)：Φ28.0mm

H(高)：47.0mm



Z-500ドロップポンプ

W(幅)：Φ30.1mm

H(高)：50.7mm

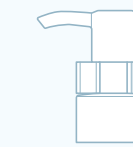

Z-1000ドロップポンプ

W(幅)：Φ28.0mm

H(高)：48.4mm

● 品名の数字は使用目安です。サンプルにて充填、対内容物テスト等にてご確認ください。● 都合により一部規格・仕様を変更する場合があります。
● 内容量、ボトルサイズ、重量は当社既製品(加飾前)の規格値です。実測値と異なる場合があります。

Bottle series

Cream series

Makeup series

Gel nail series

Tube series

Bottle series
F

R肩形状で優しい印象の
ローションボトル



F-80 (PET) O.F.容量 : 96.0ml W(幅) : Φ38.0mm H(高) : 105mm	F-100 (PET) O.F.容量 : 118.0ml W(幅) : Φ40.0mm H(高) : 116.2mm	F-120 (PET) O.F.容量 : 134.0ml W(幅) : Φ41.0mm H(高) : 124mm
--	--	--



F-150 (PET) O.F.容量 : 172.0ml W(幅) : Φ44.0mm H(高) : 136mm	F-180 (PET) O.F.容量 : 198.0ml W(幅) : Φ45.4mm H(高) : 147.0mm	F-200 (PET) O.F.容量 : 220.0ml W(幅) : Φ46.0mm H(高) : 157.6mm
--	--	--

◆成型方法:ダイレクトブロー

 HB001キャップ (PP) W(幅) : Φ33.4mm H(高) : 25.0mm	 HB004中栓 (PE) W(幅) : Φ20.5mm H(高) : 12.5mm 穴径: Φ3.7・Φ5.0・Φ8.0mm	 Z-155ミストポンプ W(幅) : Φ28.0mm H(高) : 47.0mm	 Z-500ドロップポンプ W(幅) : Φ30.1mm H(高) : 50.7mm	 Z-1000ドロップポンプ W(幅) : Φ28.0mm H(高) : 48.4mm
--	--	---	--	---

● 品名の数字は使用目安です。サンプルにて充填、対内容物テスト等にてご確認ください。● 都合により一部規格・仕様を変更する場合があります。
● 内容量、ボトルサイズ、重量は当社既製品(加飾前)の規格値です。実測値と異なる場合があります。

Bottle series

Cream series

Makeup series

Gelnail series

Tube series

Bottle series

D



容量の少ない
エッセンス・サンプル用ボトル



D-10 (PE)

O.F.容量：11.2ml

W(幅)：Φ20.6mm

H(高)：48.8mm

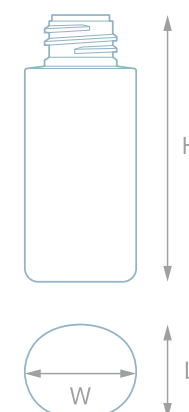

D-15 (PE)

O.F.容量：17.8ml

W(幅)×L(奥)：25.0×20.3mm

H(高)：60.0mm



F-15 (PE)

O.F.容量：16.6ml

W(幅)：Φ22.5mm

H(高)：58.8mm



D-25 (PET)

O.F.容量：27.7ml

W(幅)：Φ27.0mm

H(高)：68.2mm

◆成型方法：ダイレクトブロー



D-15 Rキャップ (AS)

W(幅)：Φ19.4mm

H(高)：14.6mm



D-15 中栓 (PE)

W(幅)：Φ13.0mm

H(高)：7.8mm

穴径：Φ2.7mm



Z-100 ミストポンプ

W(幅)：Φ22.0mm

H(高)：40.0mm
(D-25 用)

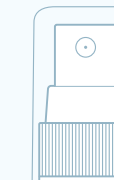

P22-50 ミストポンプ

W(幅)：Φ25.6mm

H(高)：42.0mm
(D-25 用)



Z-100 ドロップポンプ

W(幅)：Φ22.0mm

H(高)：40.0mm
(D-25 用)



L22-150 ドロップポンプ

W(幅)：Φ25.6mm

H(高)：42.0mm
(D-25 用)

● 品名の数字は使用目安です。サンプルにて充填、対内容物テスト等にてご確認ください。● 都合により一部規格・仕様を変更する場合があります。
● 内容量、ボトルサイズ、重量は当社既製色(加飾前)の規格値です。実測値と異なる場合があります。

Bottle series

Cream series

Makeup series

Gelnail series

Tube series

Bottle series
D/DE



キャップの種類が豊富で容量の少ない
エッセンス・サンプル用ボトル

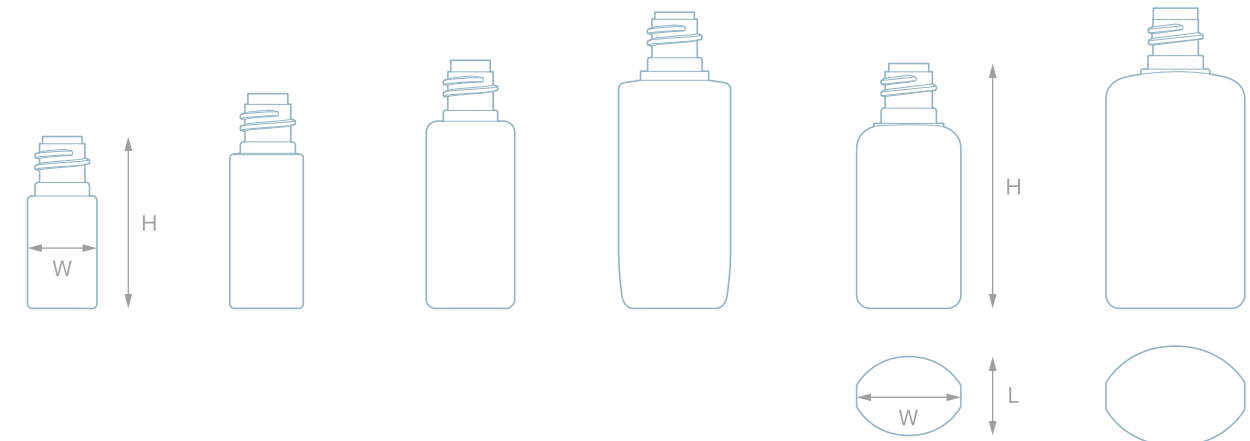

D-3.5 (PE)	N-5 (PE)	DE-10 (PE)	DE-20 (PE)	DR-10 (PE)	DR-20 (PE)
O.F.容量：4.3ml	O.F.容量：6.1ml	O.F.容量：10.8ml	O.F.容量：21.5ml	O.F.容量：11.3ml	O.F.容量：23.4ml
W(幅)：Φ15.3mm	W(幅)：Φ16.0mm	W(幅)：Φ19.6mm	W(幅)：Φ22.7mm	W(幅)×L(奥)：23.0×17.4mm	W(幅)×L(奥)：30.6×22.0mm
H(高)：37.9mm	H(高)：46.8mm	H(高)：54.5mm	H(高)：66.0mm	H(高)：54.0mm	H(高)：66.2mm

◆成型方法：ダイレクトブロー

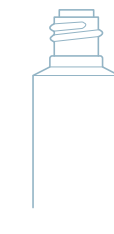

Φ19 多層チューブ (PE/EV/PE)

目安内容量：約6~22g

W(幅)：Φ19mm

H(高)：50~100mm



ECN-3キャップ (PP/PP)

W(幅)：Φ15.3mm

H(高)：27.0mm



ECN-5キャップ (PP/PP)

W(幅)：Φ15.3mm

H(高)：37.4mm



ECN-6キャップ (PP/PP)

W(幅)：Φ15.3mm

H(高)：38.0mm



ECN-6-Tキャップ (PP/PP)

W(幅)：Φ15.2mm

H(高)：38.0mm

● 品名の数字は使用目安です。サンプルにて充填、対内容物テスト等にてご確認ください。● 都合により一部規格・仕様を変更する場合があります。
● 内容量、ボトルサイズ、重量は当社既製品(加飾前)の規格値です。実測値と異なる場合があります。

Bottle series

Cream series

Makeup series

Gelnail series

Tube series

Bottle series
D/DN



内容物も取り出しやすい
トライアルに最適なミニボトル



D-20 (PET)

O.F.容量：27.0ml

W(幅)：Φ28.0mm

H(高)：58.5mm



DN-20 (PE)

O.F.容量：24.3ml

W(幅)：Φ26.0mm

H(高)：62.0mm



DN-28 (PE)

O.F.容量：32.4ml

W(幅)：Φ27.0mm

H(高)：74.1mm



D-30 (PET)

O.F.容量：38.0ml

W(幅)：Φ29.8mm

H(高)：73.3mm



DN-30 (PE)

O.F.容量：33.6ml

W(幅)：Φ26.2mm

H(高)：82.0mm



DN-40 (PE)

O.F.容量：50.8ml

W(幅)：Φ32.0mm

H(高)：73.0mm

◆成型方法：ダイレクトブロー



DN Rキャップ (PP)

W(幅)：Φ25.5mm

H(高)：19.8mm



DN Fキャップ (PP)

W(幅)：Φ25.5mm

H(高)：20.0mm



DN共通中栓 (PE)

W(幅)：Φ18.7mm

H(高)：10.6mm

穴径：Φ3.8mm

● 品名の数字は使用目安です。サンプルにて充填、対内容物テスト等にてご確認ください。● 都合により一部規格・仕様を変更する場合があります。
● 内容量、ボトルサイズ、重量は当社既製品(加飾前)の規格値です。実測値と異なる場合があります。

Bottle series

Cream series

Makeup series

Gelnail series

Tube series

Bottle series
Luxe



シャープでスタイリッシュな
角型リキッド容器

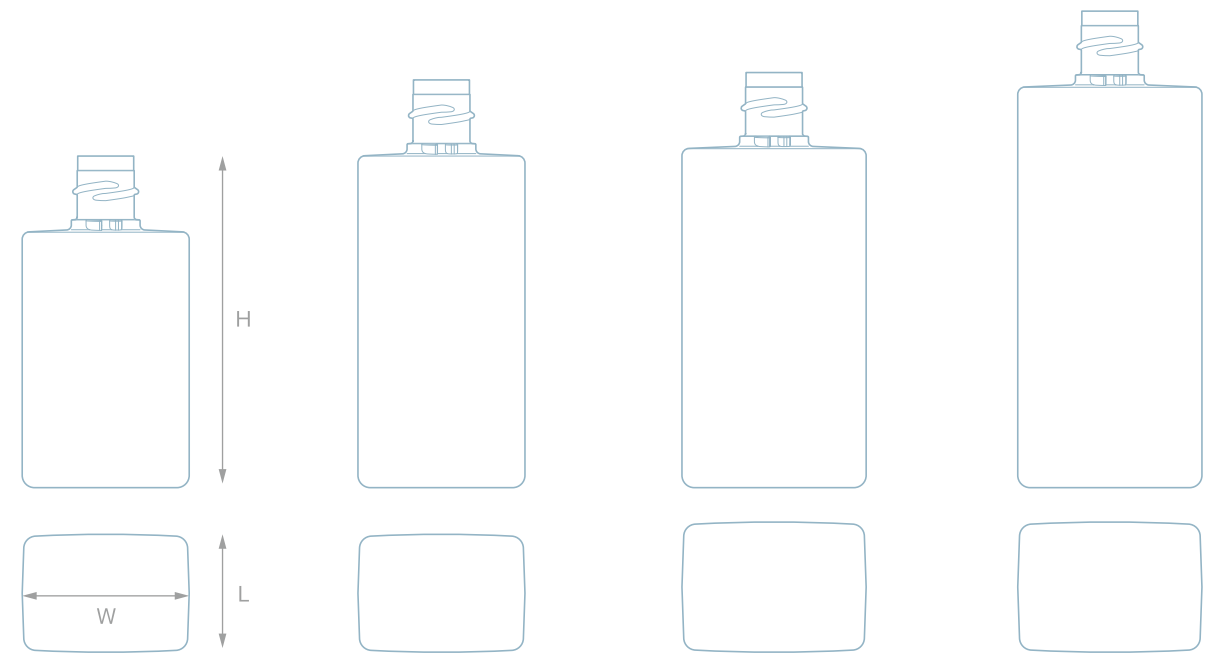

リユクス Luxe-30 (PE/EV/PE)	Luxe-40 (PE/EV/PE)	Luxe-50 (PE/EV/PE)	Luxe-60 (PE/EV/PE)
O.F.容量 : 35.4ml	O.F.容量 : 46.0ml	O.F.容量 : 57.0ml	O.F.容量 : 68.0ml
W(幅)×L(奥) : 34.0×24.0mm	W(幅)×L(奥) : 34.0×24.0mm	W(幅)×L(奥) : 37.5×26.5mm	W(幅)×L(奥) : 37.5×26.5mm
H(高) : 67.5mm	H(高) : 83.0mm	H(高) : 84.5mm	H(高) : 97.0mm

◆成型方法:ダイレクトブロー

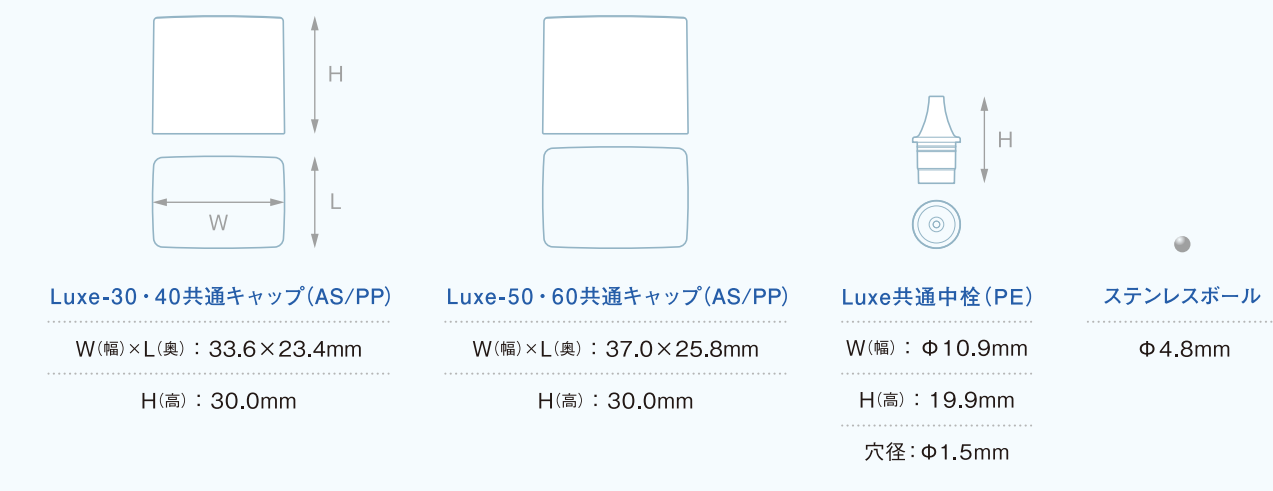

Luxe-30・40共通キャップ(AS/PP)	Luxe-50・60共通キャップ(AS/PP)	Luxe共通中栓(PE)	ステンレスボール
W(幅)×L(奥) : 33.6×23.4mm	W(幅)×L(奥) : 37.0×25.8mm	W(幅) : Φ10.9mm	Φ4.8mm
H(高) : 30.0mm	H(高) : 30.0mm	H(高) : 19.9mm	
		穴径 : Φ1.5mm	

● 品名の数字は使用目安です。サンプルにて充填、対内容物テスト等にてご確認ください。● 都合により一部規格・仕様を変更する場合があります。
● 内容量、本体サイズ、重量は当社既製色(加飾前)の規格値です。実測値と異なる場合があります。

Bottle series

Cream series

Makeup series

Gelnail series

Tube series

Bottle series
NLO

3層構造でバリア性に優れた
リキッド容器



NLO-20 (PE/EV/PE) O.F.容量：25.0ml W(幅)×L(奥)：44.0×28.0mm H(高)：56.0mm	NLO-25 (PE/EV/PE) O.F.容量：31.0ml W(幅)×L(奥)：44.3×28.0mm H(高)：65.3mm	NLO-30 (PE/EV/PE) O.F.容量：37.0ml W(幅)×L(奥)：44.2×28.2mm H(高)：73.2mm
NLO-35 (PE/EV/PE) O.F.容量：42.0ml W(幅)×L(奥)：44.0×28.0mm H(高)：81.3mm	NLO-40 (PE/EV/PE) O.F.容量：47.0ml W(幅)×L(奥)：44.0×28.0mm H(高)：89.5mm	NLO-50 (PE/EV/PE) O.F.容量：61.0ml W(幅)×L(奥)：47.0×31.0mm H(高)：95.0mm

◆成型方法：ダイレクトブロー

NLO キャップ (PP) W(幅)×L(奥)：43.6×27.6mm H(高)：28.0mm	NLO 2パーツキャップ (AS/PP) W(幅)×L(奥)：43.6×27.6mm H(高)：30.0mm	Luxe共通中栓 (PE) W(幅)：Φ10.9mm H(高)：19.9mm 穴径：Φ1.5mm	ステンレスボール Φ4.8mm・Φ7.1mm

● 品名の数字は使用目安です。サンプルにて充填、対内容物テスト等にてご確認ください。● 都合により一部規格・仕様を変更する場合があります。
● 内容量、本体サイズ、重量は当社既製色(加飾前)の規格値です。実測値と異なる場合があります。

Bottle series

Cream series

Makeup series

Gelnail series

Tube series

Bottle series
NLF



たっぷり使える容量を取り揃えた
リキッド容器

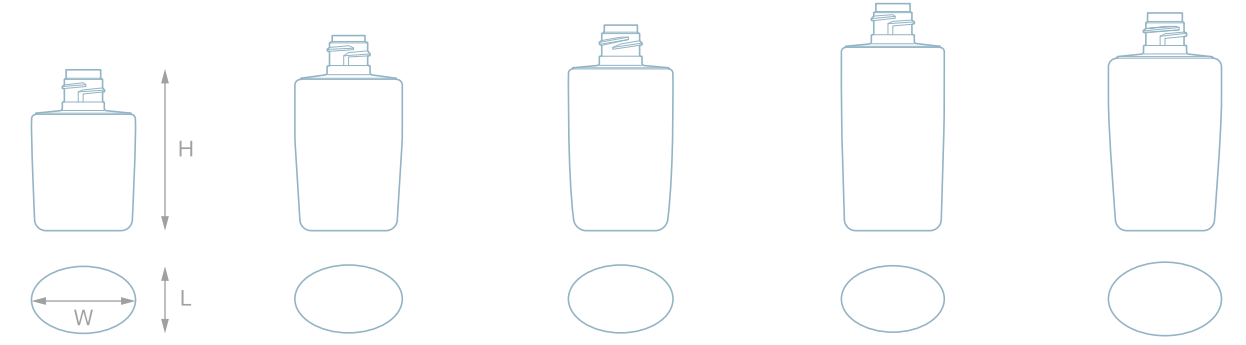

NLF-20 (PE/EV/PE)	NLF-30 (PE/EV/PE)	NLF-30 (PE)	NLF-35 (PE/EV/PE)	NLF-40 (PE/EV/PE)
O.F.容量：24.5ml	O.F.容量：32.0ml	O.F.容量：33.0ml	O.F.容量：37.0ml	O.F.容量：42.0ml
W(幅)×L(奥)：37.0×24.0mm	W(幅)×L(奥)：38.0×24.0mm	W(幅)×L(奥)：37.0×24.0mm	W(幅)×L(奥)：37.0×24.0mm	W(幅)×L(奥)：40.0×26.0mm
H(高)：56.9mm	H(高)：69.0mm	H(高)：72.7mm	H(高)：80.3mm	H(高)：77.0mm

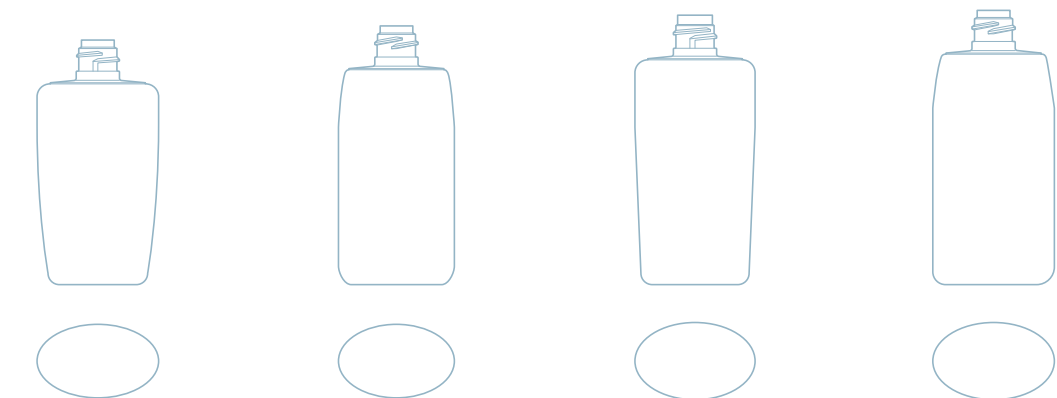

NLF-50 (PE/EV/PE)	NLF-50 (PE)	NLF-60 (PE/EV/PE)	NLF-60 (PE)
O.F.容量：52.0ml	O.F.容量：54.1ml	O.F.容量：62.0ml	O.F.容量：62.5ml
W(幅)×L(奥)：43.0×26.0mm	W(幅)×L(奥)：41.0×26.0mm	W(幅)×L(奥)：42.5×27.3mm	W(幅)×L(奥)：43.0×27.3mm
H(高)：86.5mm	H(高)：91.5mm	H(高)：95.0mm	H(高)：97.0mm

◆成型方法：ダイレクトブロー

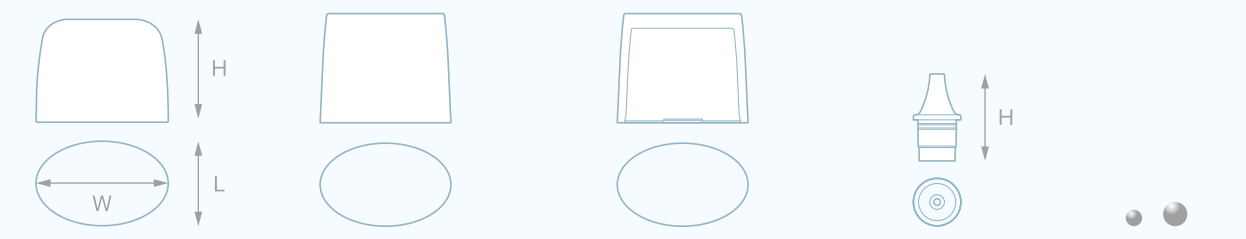

NLF Rキャップ (PP)	NLF Fキャップ (PP)	NLF 2パーツキャップ (AS/PP)	Luxe共通中栓 (PE)	ステンレスボール
W(幅)×L(奥)：36.1×23.0mm	W(幅)×L(奥)：36.0×23.0mm	W(幅)×L(奥)：35.6×22.6mm	W(幅)：Φ10.9mm	Φ4.8mm・Φ7.1mm
H(高)：28.0mm	H(高)：28.6mm	H(高)：29.7mm	H(高)：19.9mm	
			穴径：Φ1.5mm	

● 品名の数字は使用目安です。サンプルにて充填、対内容物テスト等にてご確認ください。● 都合により一部規格・仕様を変更する場合があります。
● 内容量、本体サイズ、重量は当社既製色(加飾前)の規格値です。実測値と異なる場合があります。

Bottle series

Cream series

Makeup series

Gel/nail series

Tube series

Cream series
COCON

シンプルなストレート形状に
ワンタッチ・スクリューCAP対応の使いやすい容器
特徴はスパチュラを外付でセットできる便利な構造



● COCON50スクリューCAP・ヒンジCAPはCOCON50のみ対応
● COCON100スクリューCAP・ヒンジCAPはCOCON80・100・120のみ対応しております。 ◆成型方法：インジェクション

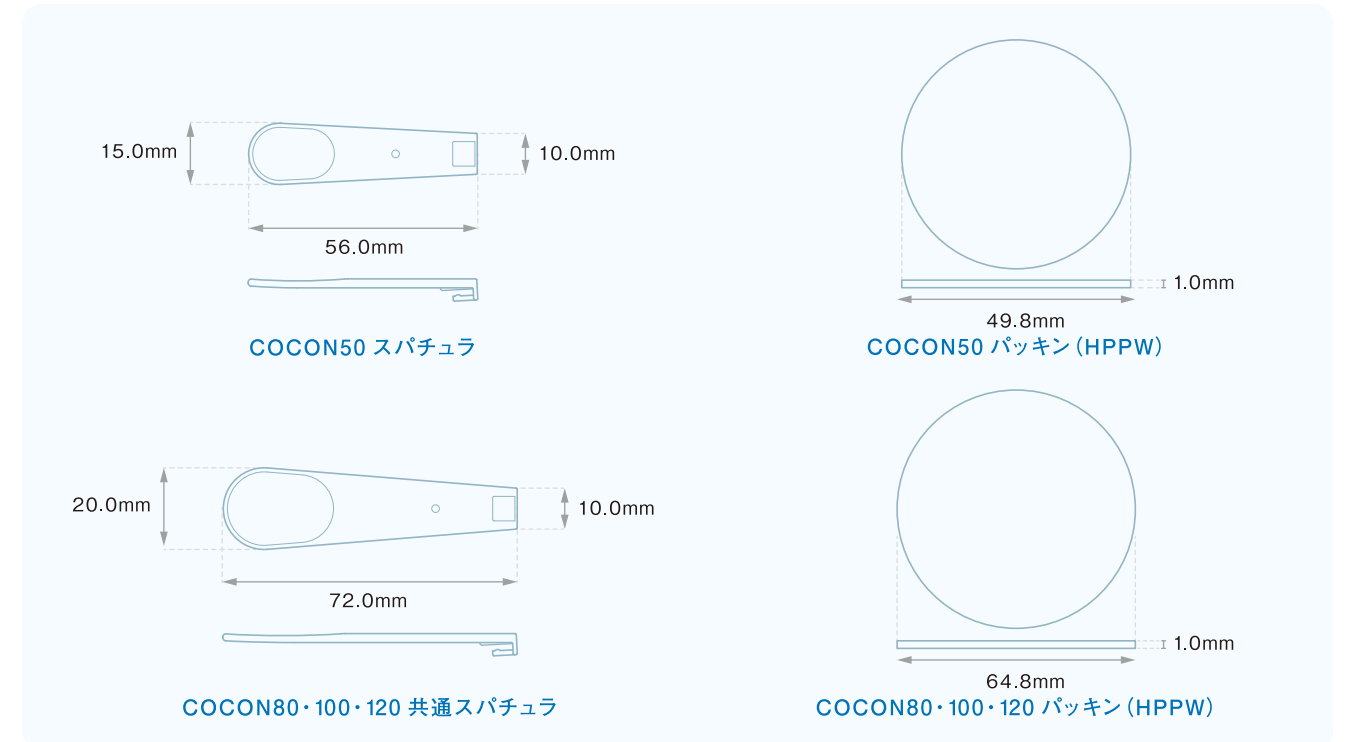

● 品名の数字は使用目安です。サンプルにて充填、対内容物テスト等にてご確認ください。● 都合により一部規格・仕様を変更する場合があります。
● 内容量、本体サイズ、重量は当社既製色(加飾前)の規格値です。実測値と異なる場合があります。

Bottle series
Cream series
Makeup series
Gel nail series
Tube series

Cream series

Flan



持ちやすく開閉しやすいように設計した
側面の柔らかなRが特徴の容器
PP樹脂を使用した薄型クリーム形状でメール便に対応

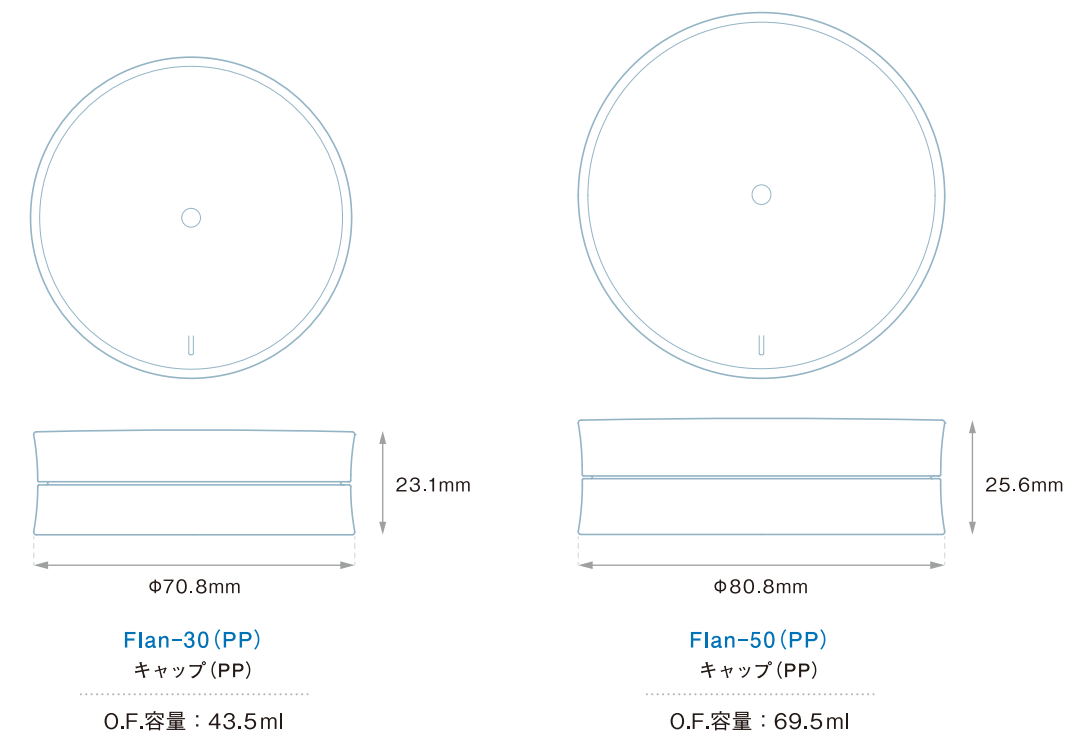
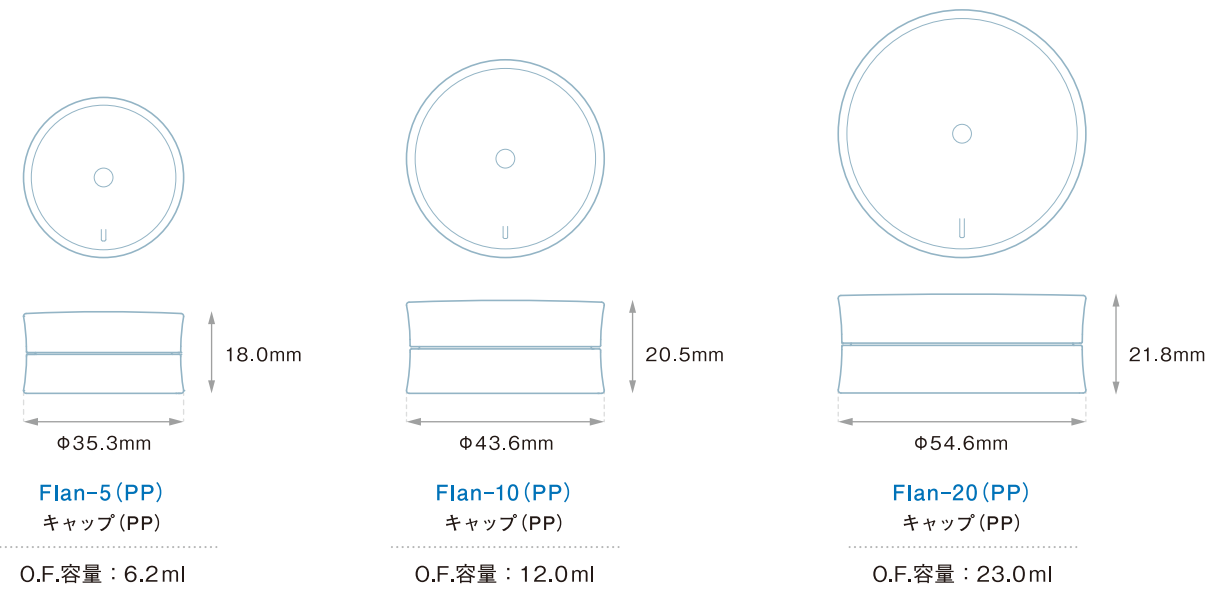

◆成型方法:インジェクション

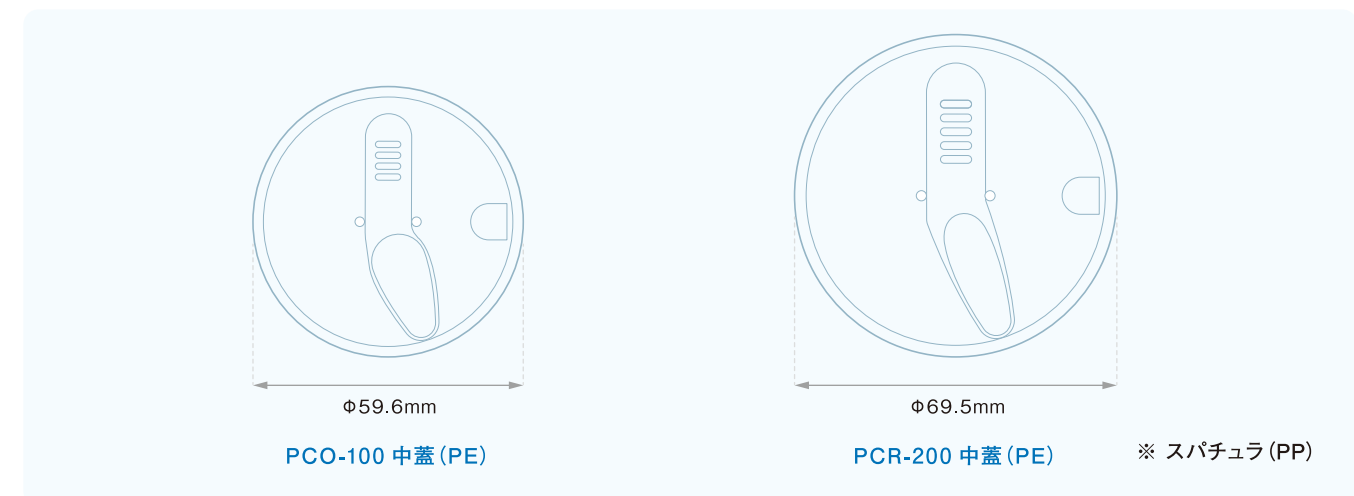

● 品名の数字は使用目安です。サンプルにて充填、対内容物テスト等にてご確認ください。● 都合により一部規格・仕様を変更する場合があります。
● 内容量、本体サイズ、重量は当社既製色(加飾前)の規格値です。実測値と異なる場合があります。

Bottle series

Cream series

Makeup series

Gelnail series

Tube series

Cream series
Eclat



ガラスのようなカット面が
エレガントなクリーム容器

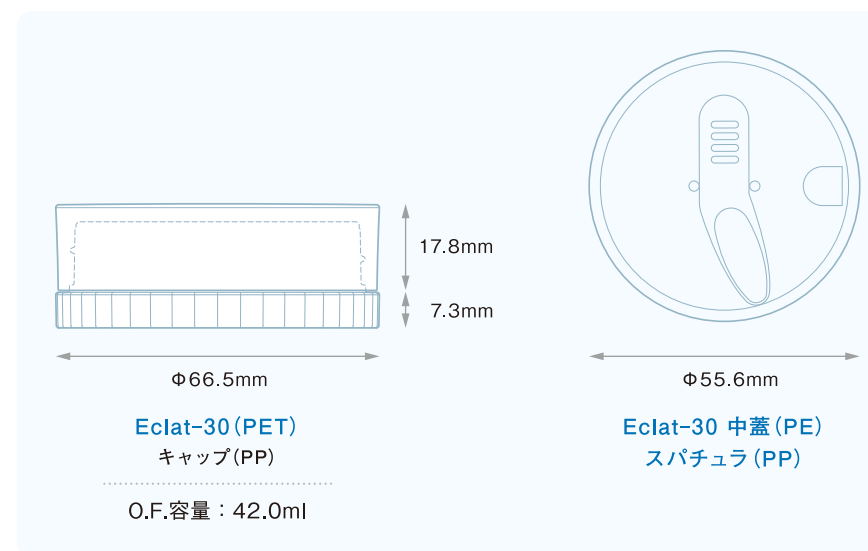
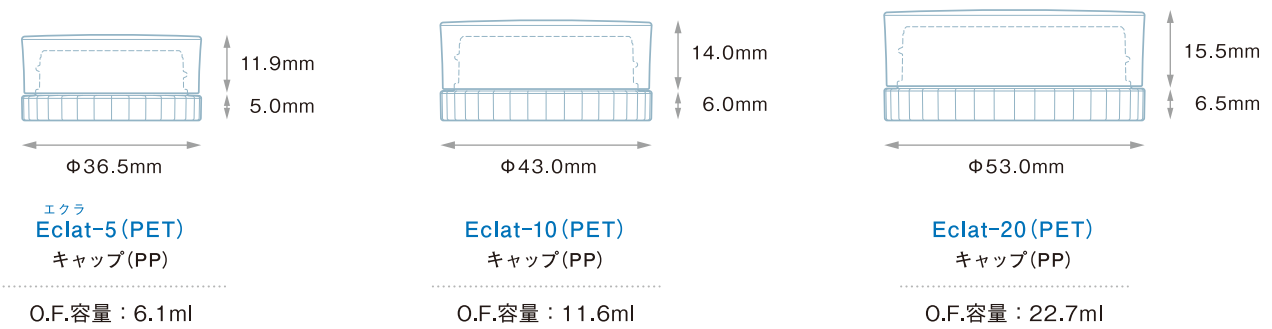

◆成型方法:インジェクション

●品名の数字は使用目安です。サンプルにて充填、対内容物テスト等にてご確認ください。●都合により一部規格・仕様を変更する場合があります。
●内容量、本体サイズ、重量は当社既製色(加飾前)の規格値です。実測値と異なる場合があります。

Bottle series

Cream series

Makeup series

Gelnail series

Tube series

Cream series
Galette



持ち運びに便利な薄型で
内容量のあるクリーム容器

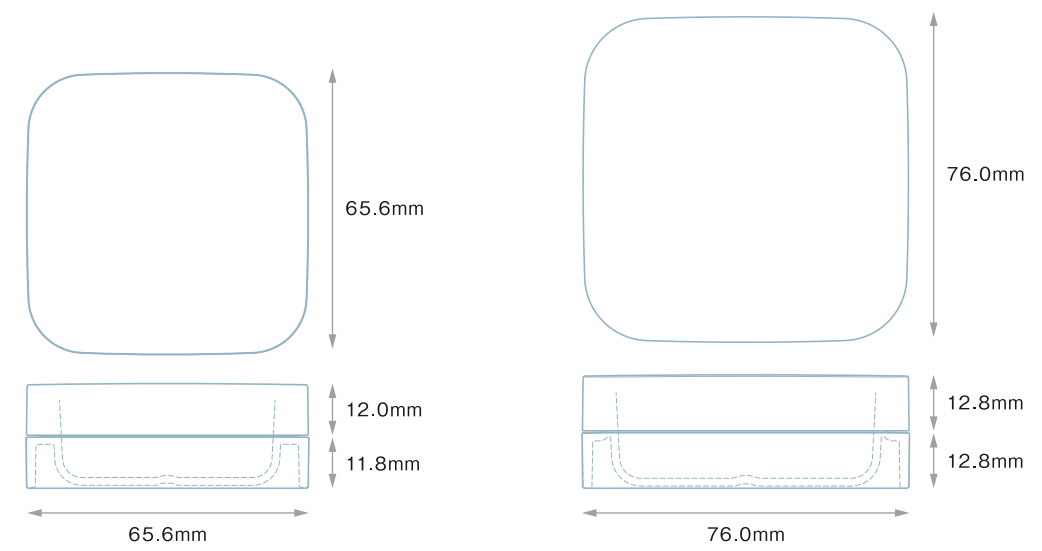

ガレット
Galette-30 (PP)
キャップ (PP)
O.F.容量 : 33.8ml

Galette-50 (PP)
キャップ (PP)
O.F.容量 : 55.0ml

◆成型方法:インジェクション



Bottle series

Cream series

Makeup series

Gelnail series

Tube series

●PETシーラー不可。●品名の数字は使用目安です。サンプルにて充填、対内容物テスト等にてご確認ください。
●都合により一部規格・仕様を変更する場合があります。●内容量、本体サイズ、重量は当社既製品(加飾前)の規格値です。実測値と異なる場合があります。

Cream series
ICE

透明度が高く優しいフォルムの
クリアなミニ容器

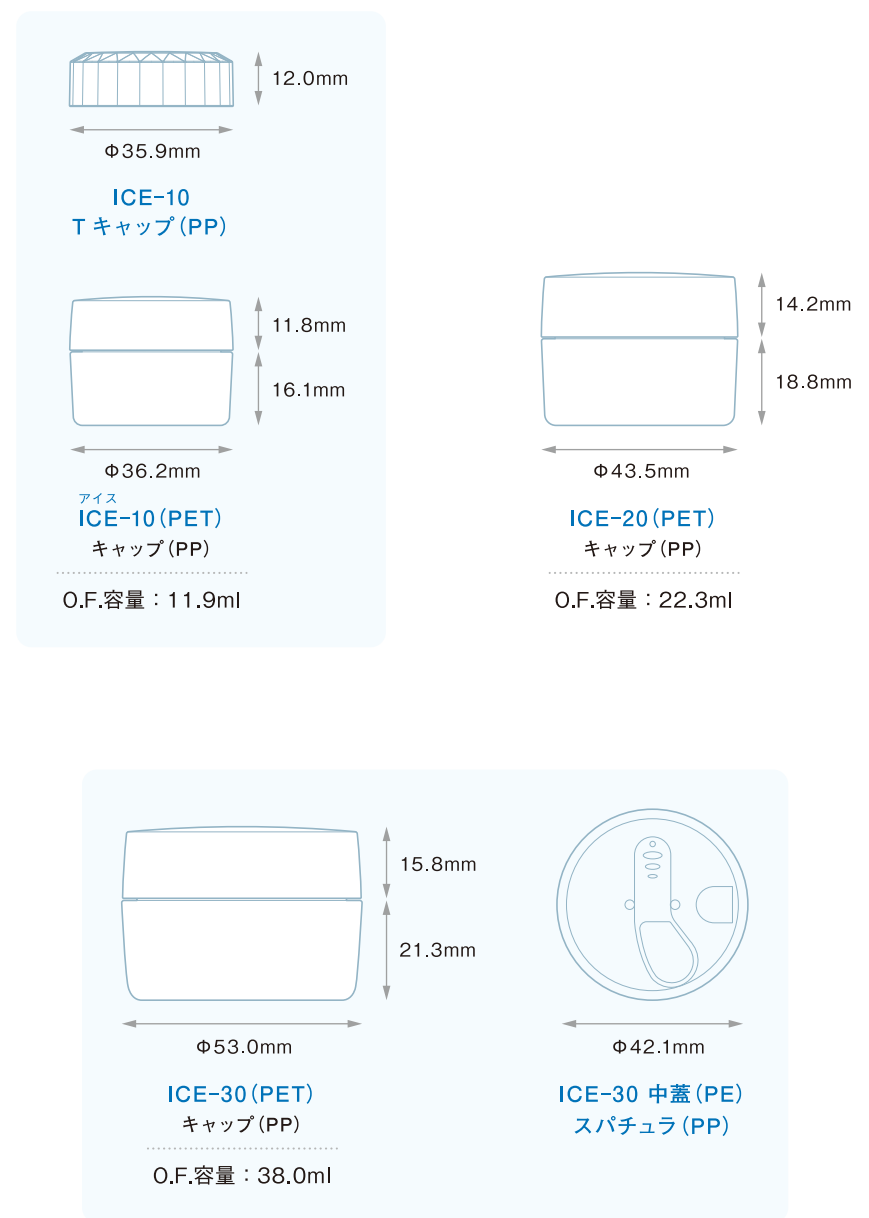

◆成型方法: インジェクション

● PETシーラー(白・透明)対応。● 品名の数字は使用目安です。サンプルにて充填、対内容物テスト等にてご確認ください。
● 都合により一部規格・仕様を変更する場合があります。● 内容量、本体サイズ、重量は当社既製品(加飾前)の規格値です。実測値と異なる場合があります。

Bottle series

Cream series

Makeup series

Gelnail series

Tube series

Cream series
PCO



サイズバリエーションが豊富
丸みのある柔らかな印象のクリーム容器

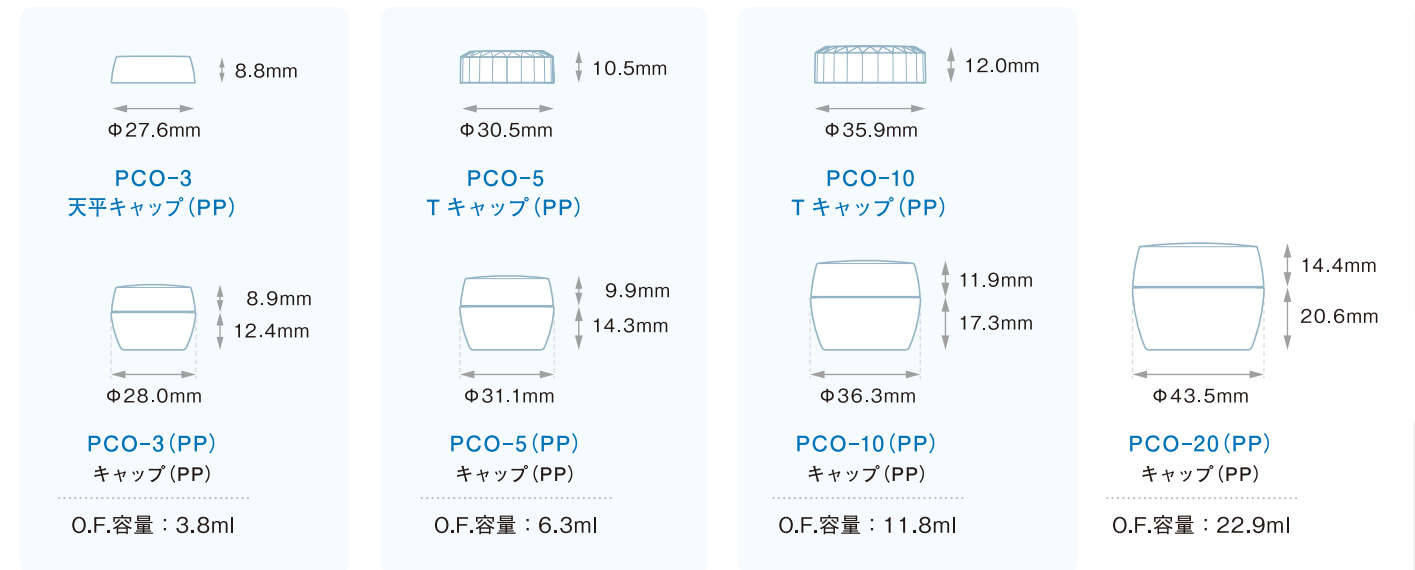

◆成型方法：インジェクション



● 品名の数字は使用目安です。サンプルにて充填、対内容物テスト等にてご確認ください。● 都合により一部規格・仕様を変更する場合があります。
● 内容量、本体サイズ、重量は当社既製色(加飾前)の規格値です。実測値と異なる場合があります。

Bottle series

Cream series

Makeup series

Gelnail series

Tube series

Cream series
PCI

さまざまな表現ができる2層構造の
高級感あるクリーム容器

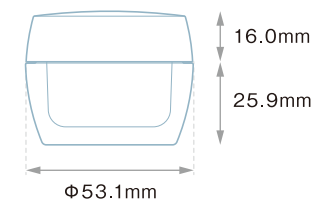

PCI-30 (PP/PP)
キャップ (PP)

O.F.容量 : 39.3ml

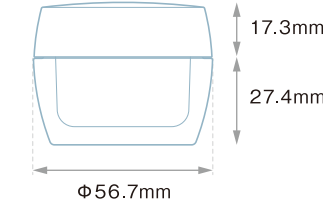

PCI-40 (PP/PP)
キャップ (PP)

O.F.容量 : 51.0ml

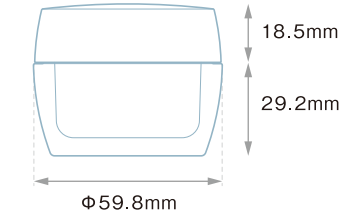

PCI-50 (PP/PP)
キャップ (PP)

O.F.容量 : 62.4ml

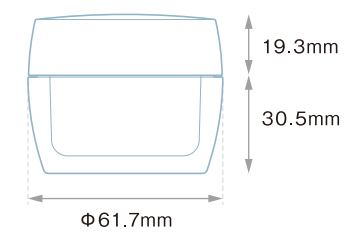

PCI-60 (PP/PP)
キャップ (PP)

O.F.容量 : 73.3ml

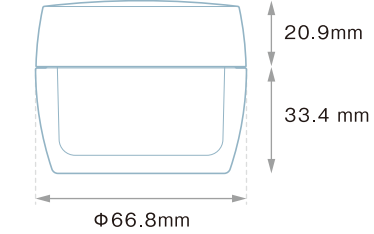

PCI-80 (PP/PP)
キャップ (PP)

O.F.容量 : 94.5ml

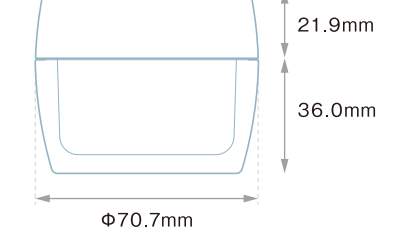

PCI-100 (PP/PP)
キャップ (PP)

O.F.容量 : 119.6ml

◆成型方法 : インサート

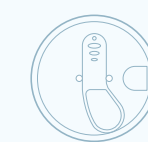

PCI-30中蓋 (PE)

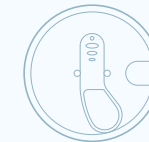

PCI-40中蓋 (PE)

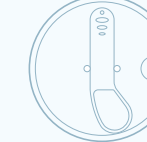

PCI-50中蓋 (PE)

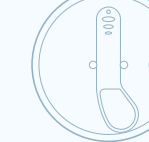

PCI-60中蓋 (PE)

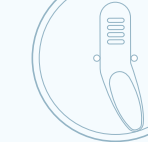

PCI-80中蓋 (PE)

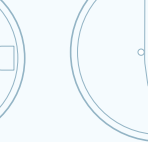

PCI-100中蓋 (PE)

※ スパチュラ (PP)

● 品名の数字は使用目安です。サンプルにて充填、対内容物テスト等にてご確認ください。● 都合により一部規格・仕様を変更する場合があります。
● 内容量、本体サイズ、重量は当社既製色(加飾前)の規格値です。実測値と異なる場合があります。

Bottle series

Cream series

Makeup series

Gelnail series

Tube series

Cream series
PCL



ボリューム感と安定感ある
上品なクリーム容器

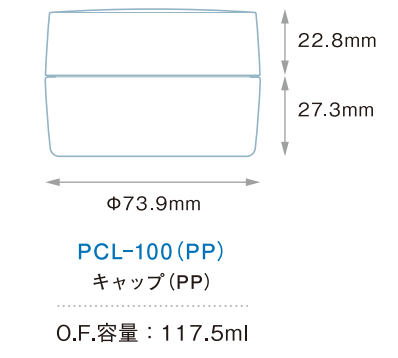
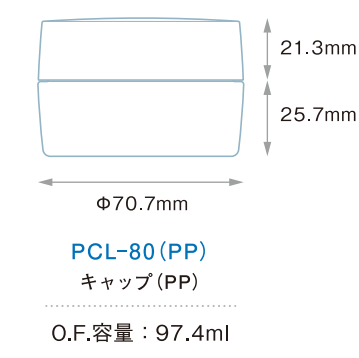
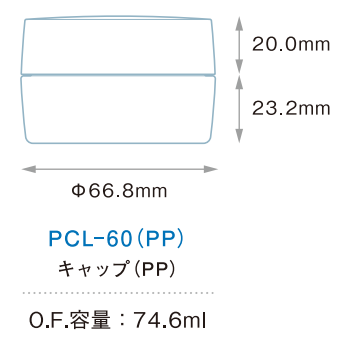
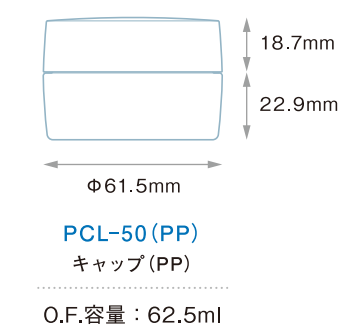
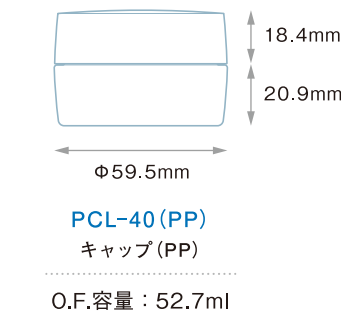
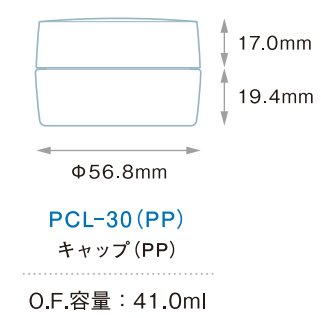
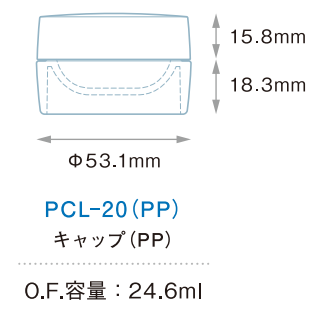
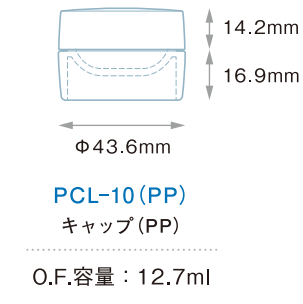

◆成型方法：インジェクション



● 品名の数字は使用目安です。サンプルにて充填、対内容物テスト等にてご確認ください。● 都合により一部規格・仕様を変更する場合があります。
● 内容量、本体サイズ、重量は当社既製品(加飾前)の規格値です。実測値と異なる場合があります。

Bottle series

Cream series

Makeup series

Gelnail series

Tube series

Cream series
PCR



サイズバリエーションがあり
底面がシャープで特徴的なクリーム容器



◆成型方法: インジェクション

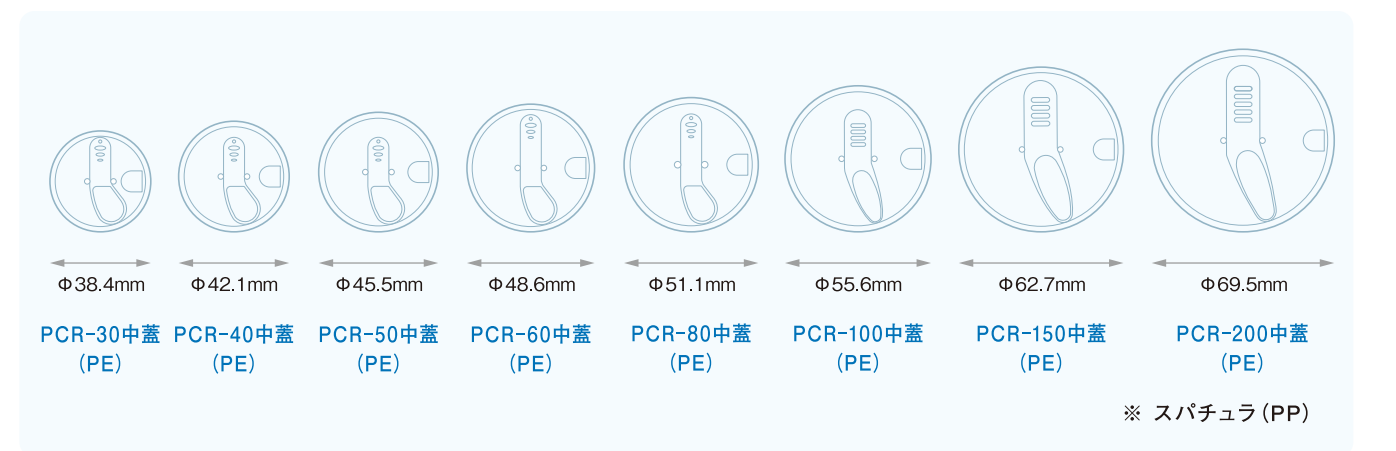

● 品名の数字は使用目安です。サンプルにて充填、対内容物テスト等にてご確認ください。● 都合により一部規格・仕様を変更する場合があります。
● 内容量、本体サイズ、重量は当社既製品(加飾前)の規格値です。実測値と異なる場合があります。

Bottle series

Cream series

Makeup series

Gel'nail series

Tube series

Cream series
PCN



サイズバリエーション豊富な
スタンダードクリーム容器

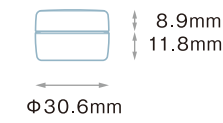

PCN-3 (PP)
Rキャップ (PP)

O.F.容量 : 3.5ml

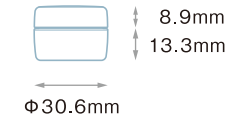

PCN-5 (PP)
Rキャップ (PP)

O.F.容量 : 5.4ml



PCN-10 (PP)
Rキャップ (PP)

O.F.容量 : 10.6ml

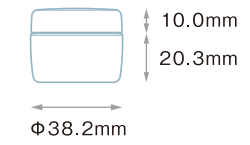

PCN-15 (PP)
Rキャップ (PP)

O.F.容量 : 16.2ml

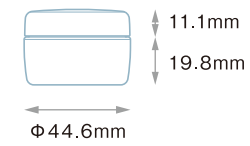

PCN-20 (PP)
Rキャップ (PP)

O.F.容量 : 20.8ml

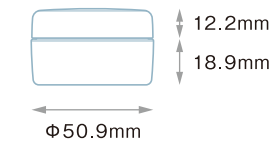

PCN-30 (PP)
Rキャップ (PP)

O.F.容量 : 31.5ml

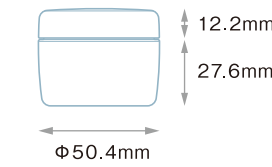

PCN-40 (PP)
Rキャップ (PP)

O.F.容量 : 43.0ml

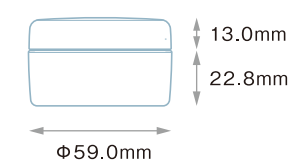

PCN-50 (PP)
Rキャップ (PP)

O.F.容量 : 52.5ml

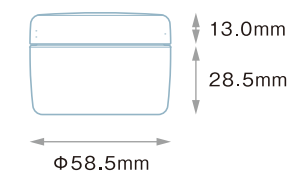

PCN-60 (PP)
Rキャップ (PP)

O.F.容量 : 61.8ml

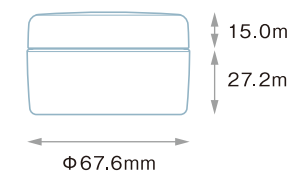

PCN-80 (PP)
Rキャップ (PP)

O.F.容量 : 82.0ml

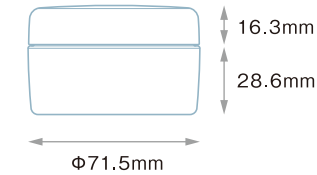

PCN-100 (PP)
Rキャップ (PP)

O.F.容量 : 102.0ml

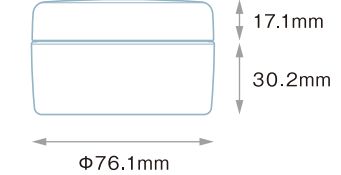

PCN-120 (PP)
Rキャップ (PP)

O.F.容量 : 124.5ml

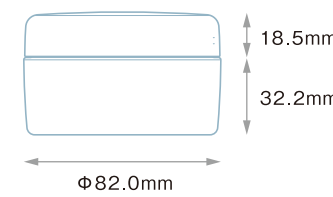

PCN-150 (PP)
Rキャップ (PP)

O.F.容量 : 157.0ml

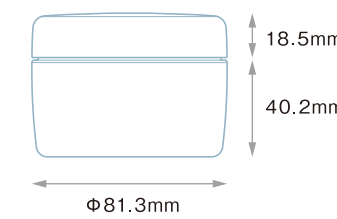

PCN-180 (PP)
Rキャップ (PP)

O.F.容量 : 185.0ml

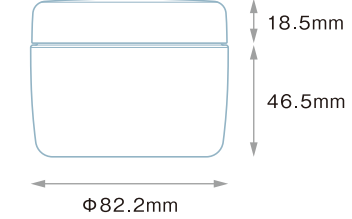

PCN-200 (PP)
Rキャップ (PP)

O.F.容量 : 208.5ml

◆成型方法: インジェクション

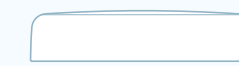

Rキャップ (PP)

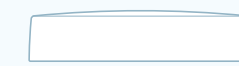

Fキャップ (PP)

※すべてのサイズに対応しています

●中蓋、スパチュラは対応不可。PETシーラー(白・透明)対応。●品名の数字は使用目安です。サンプルにて充填、対内容物テスト等にてご確認ください。
●都合により一部規格・仕様を変更する場合があります。●内容量、本体サイズ、重量は当社既製品(加飾前)の規格値です。実測値と異なる場合があります。

Bottle series

Cream series

Makeup series

Gelnail series

Tube series

Cream series
ANC



安定感・ボリューム感のある上げ底タイプで
 中身が取り出しやすいクリーム容器

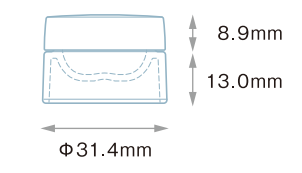

ANC-3 (PP)
 Fキャップ(PP)

O.F.容量：3.9ml

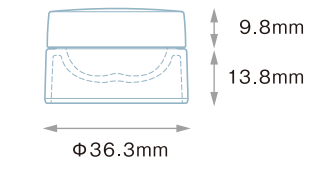

ANC-5 (PP)
 Fキャップ(PP)

O.F.容量：6.3ml

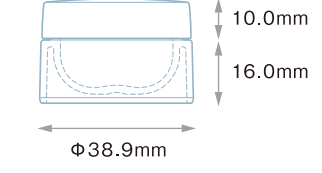

ANC-10 (PP)
 Fキャップ(PP)

O.F.容量：10.8ml

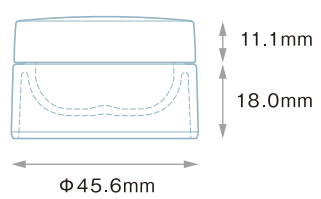

ANC-15 (PP)
 Fキャップ(PP)

O.F.容量：15.6ml

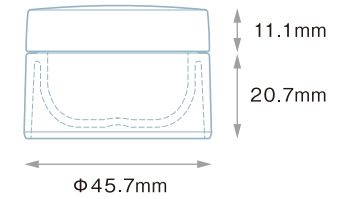

ANC-20 (PP)
 Fキャップ(PP)

O.F.容量：21.0ml

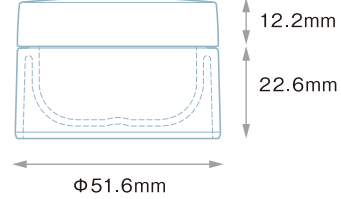

ANC-30 (PP)
 Fキャップ(PP)

O.F.容量：31.4ml

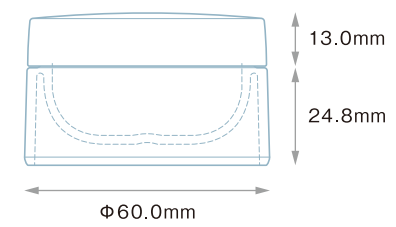

ANC-40 (PP)
 Fキャップ(PP)

O.F.容量：41.5ml

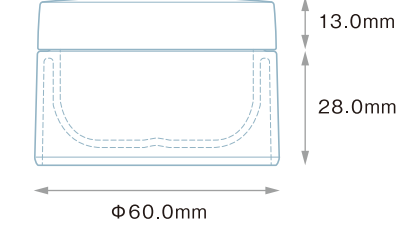

ANC-50 (PP)
 Fキャップ(PP)

O.F.容量：52.9ml

◆成型方法：インジェクション



Rキャップ(PP)



Fキャップ(PP)

※すべてのサイズに対応しています

● 中蓋、スバチュラは対応不可。PETシーラー(白・透明)対応。● 品名の数字は使用目安です。サンプルにて充填、対内容物テスト等にてご確認ください。
 ● 都合により一部規格・仕様を変更する場合があります。● 内容量、本体サイズ、重量は当社既製色(加飾前)の規格値です。実測値と異なる場合があります。

Bottle series

Cream series

Makeup series

Gelnail series

Tube series

Cream series
CPA

異なる材質での2パーツ構造で
高級感を表現できるクリーム容器

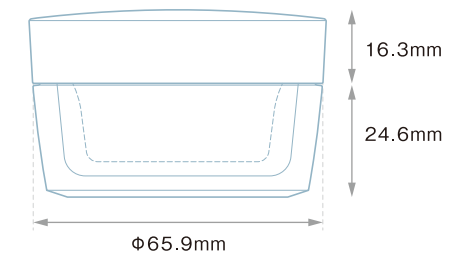

CPA-30 (AS/PP)
キャップ (ABS)
O.F.容量 : 45.3ml

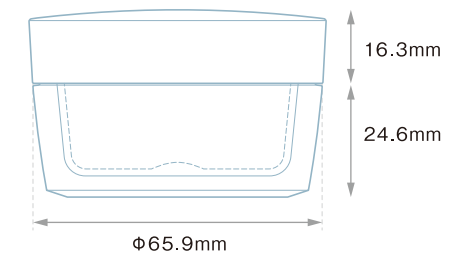

CPA-40 (AS/PP)
キャップ (ABS)
O.F.容量 : 56.3ml

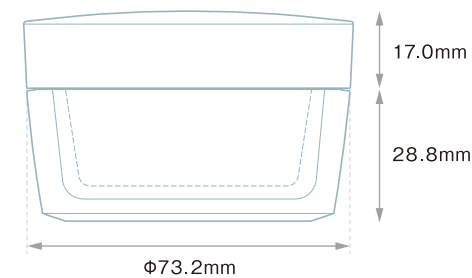

CPA-50 (AS/PP)
キャップ (ABS)
O.F.容量 : 70.0ml

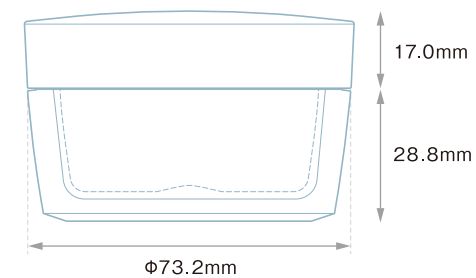

CPA-60 (AS/PP)
キャップ (ABS)
O.F.容量 : 80.6ml

◆成型方法:インジェクション

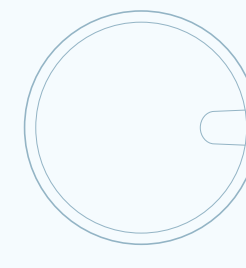

CPA-30・40中蓋 (PE)

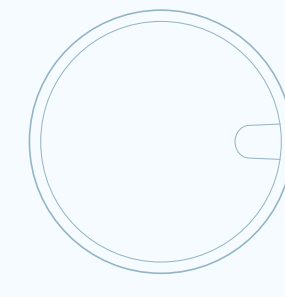

CPA-50・60中蓋 (PE)

● PETシーラー(白・透明)対応。● 品名の数字は使用目安です。サンプルにて充填、対内容物テスト等にてご確認ください。● 都合により一部規格・仕様を変更する場合があります。● 内容量、本体サイズ、重量は当社既製色(加飾前)の規格値です。実測値と異なる場合があります。

Bottle series

Cream series

Makeup series

Gelnail series

Tube series

Cream series
NFF/CP

透明度が高く肉厚構造の
スタンダードクリーム容器

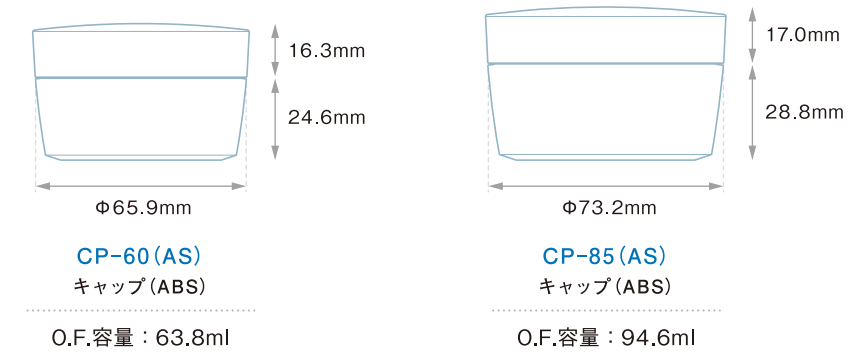
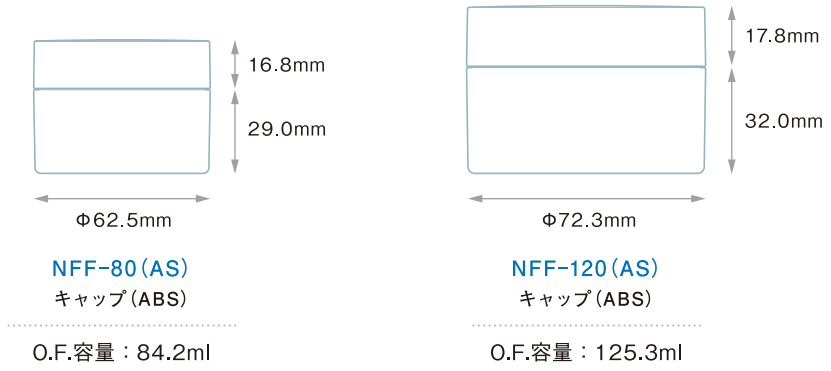
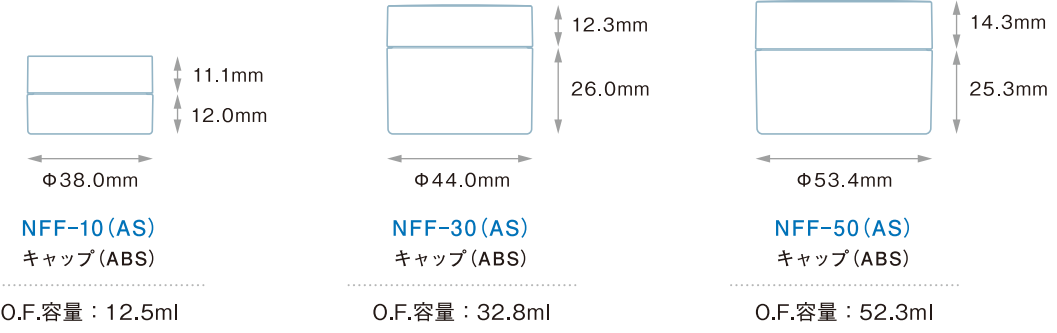

◆成型方法：インジェクション

● 中蓋、スパチュラは対応不可。PETシーラー(白・透明)対応。● 品名の数字は使用目安です。サンプルにて充填、対内容物テスト等にてご確認ください。
● 都合により一部規格・仕様を変更する場合があります。● 内容量、本体サイズ、重量は当社既製色(加飾前)の規格値です。実測値と異なる場合があります。

- Bottle series
- Cream series
- Makeup series
- Gelnail series
- Tube series

Makeup series
Assort

「Assort/Assortmini/Assort S M L ケース」
スタイリッシュなカスタムメイクパレット

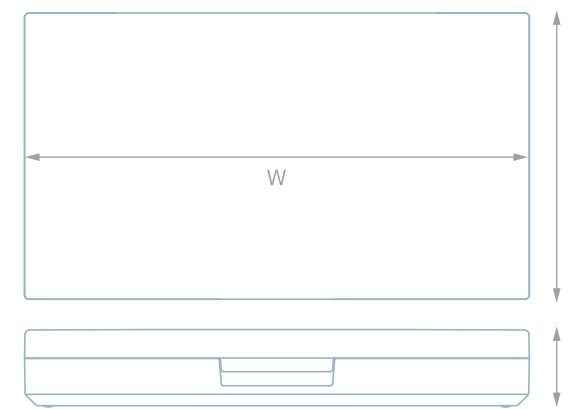

Assort (AS/ABS)

本体
L(奥)63.1×W(幅)111.3×H(高)17.1mm

付属品：Sコマ、Mコマ、Lコマ、アルミ皿、シーラー

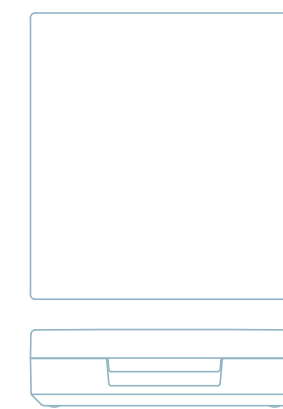

Assort mini (AS/ABS)

本体
L(奥)63.1×W(幅)59.1×H(高)17.1mm

付属品：Sコマ、Mコマ、Lコマ、アルミ皿、シーラー

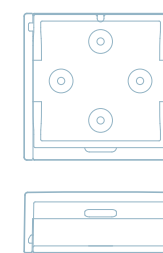

Assort S ケース (AS/ABS)
※Sコマのみセット可能

本体
L(奥)32.3×W(幅)33.7×H(高)13.4mm

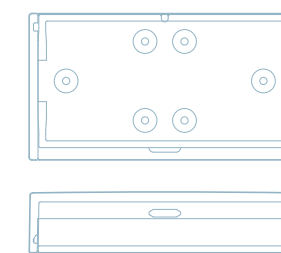

Assort M ケース (AS/ABS)
※Mコマのみセット可能

本体
L(奥)32.3×W(幅)59.8×H(高)13.4mm

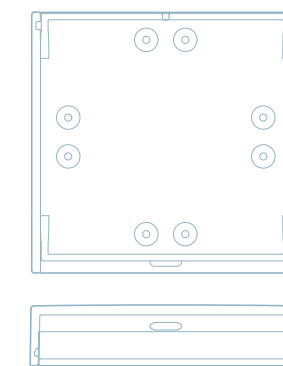

Assort L ケース (AS/ABS)
※Lコマのみセット可能

本体
L(奥)58.4×W(幅)59.8×H(高)13.4mm

◆成型方法：インジェクション

Assort/Assortminiの詰め替えケースは単体でのカラーコンパクトケースとしても使用できます。



Sコマ (ABS)

L(奥)25.8×W(幅)25.8×H(高)9.9mm

アルミ皿
L(奥)22.0×W(幅)22.0×H(高)4.0mm



Mコマ (ABS)

L(奥)25.8×W(幅)52.0×H(高)9.9mm

アルミ皿
L(奥)47.2×W(幅)21.2×H(高)3.7mm

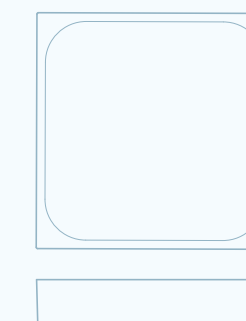

Lコマ (ABS)

L(奥)52.0×W(幅)52.0×H(高)9.9mm

アルミ皿
L(奥)47.5×W(幅)47.5×H(高)5.0mm

●品名の数字は使用目安です。サンプルにて充填、対内容物テスト等にてご確認ください。●都合により一部規格・仕様を変更する場合があります。
●内容量、本体サイズ、重量は当社既製色(加飾前)の規格値です。実測値と異なる場合があります。

Bottle series

Cream series

Makeup series

Gelnail series

Tube series

Makeup series
**Chocolat
 Cinnamon**

軽量・薄型で全面にミラー仕様の
 縦型と横型のスクエアファンデーションコンパクト

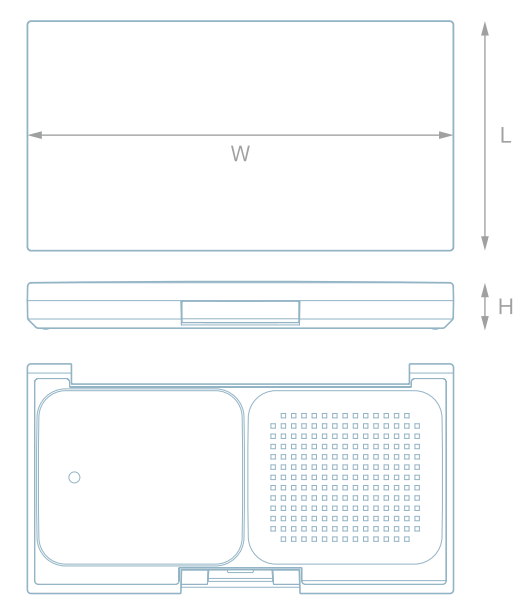

ショコラ
Chocolat (ABS/PP)

本体：L(奥)62.5 × W(幅)116.0 × H(高)13.0mm
 アルミ皿：L(奥)46.8 × W(幅)55.0 × H(高)5.0mm

備品：片面・全面PETシーラー
 アルミ皿、スポンジパフ
 詰替りフィル

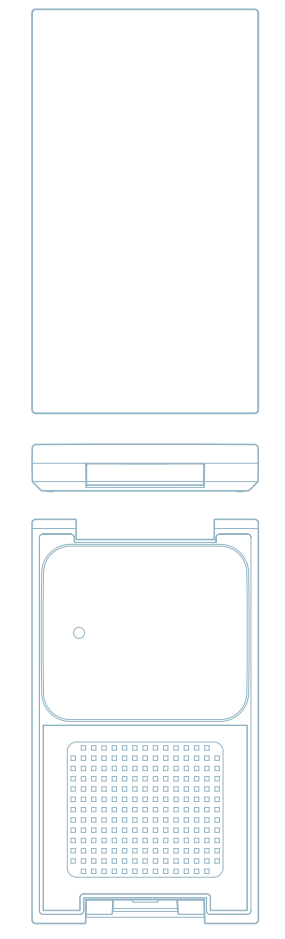

シナモン
Cinnamon (ABS/PP)

本体：L(奥)110.0 × W(幅)61.6 × H(高)13.1mm
 アルミ皿：L(奥)46.8 × W(幅)55.0 × H(高)5.0mm

備品：片面・全面PETシーラー
 アルミ皿、スポンジパフ
 詰替りフィル

◆成型方法：インジェクション

● Cinnamonはパフ等の収納部、通気穴の有無2タイプございます。● 品名の数字は使用目安です。サンプルにて充填、対内容物テスト等にてご確認ください。
 ● 都合により一部規格・仕様を変更する場合があります。● 内容量、本体サイズ、重量は当社既製品(加飾前)の規格値です。実測値と異なる場合があります。

Bottle series

Cream series

Makeup series

Gelnail series

Tube series

Makeup series
NFO/NYF

オリジナリティを演出できる
多彩なファンデーションコンパクト

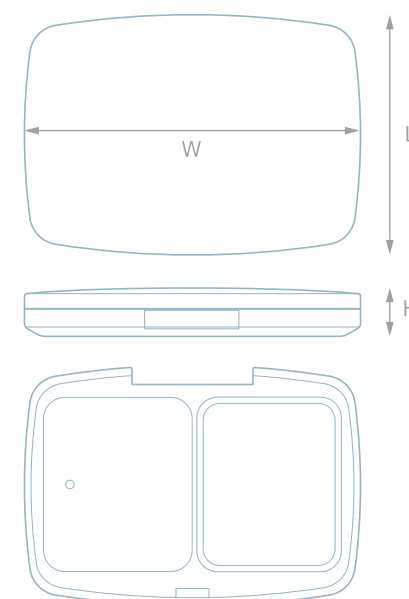

NFO-I (ABS/PP)

本体：L(奥)76.5×W(幅)107.0×H(高)15.4mm

アルミ皿：L(奥)55.0×W(幅)46.8×H(高)5.0mm

備品：片面・全面PETシーラー
アルミ皿、スポンジパフ
詰替リフィル

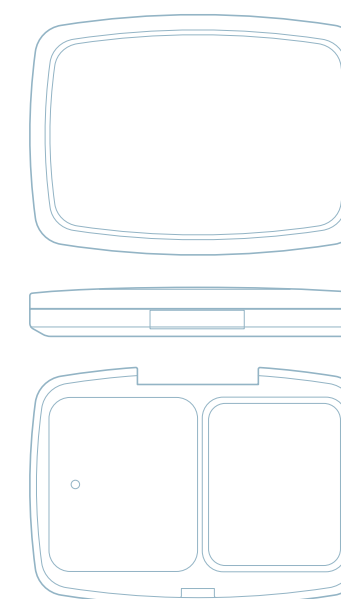

NFO-II (ABS/ABS/PP)

本体：L(奥)76.5×W(幅)107.0×H(高)17.5mm

アルミ皿：L(奥)55.0×W(幅)46.8×H(高)5.0mm

備品：片面・全面PETシーラー
アルミ皿、スポンジパフ
詰替リフィル

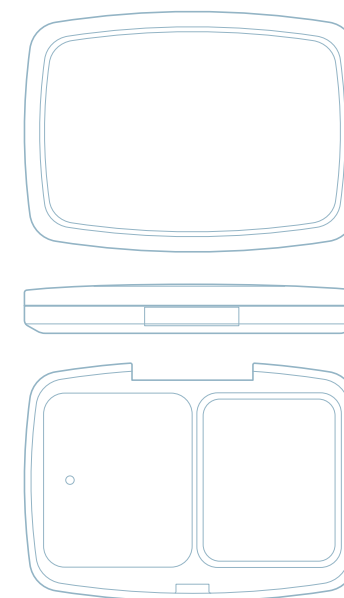

NFO-III (AS/ABS/PP)

本体：L(奥)76.5×W(幅)107.0×H(高)17.8mm

アルミ皿：L(奥)55.0×W(幅)46.8×H(高)5.0mm

備品：片面・全面PETシーラー
アルミ皿、スポンジパフ
詰替リフィル

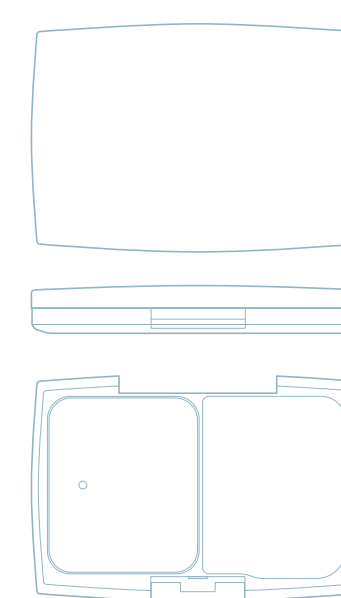

NYF-150 (ABS)

本体：L(奥)72.8×W(幅)106.0×H(高)15.7mm

アルミ皿：L(奥)55.0×W(幅)46.8×H(高)5.0mm

備品：片面・全面PETシーラー
アルミ皿、スポンジパフ
詰替リフィル

◆成型方法：インジェクション

●品名の数字は使用目安です。サンプルにて充填、対内容物テスト等にてご確認ください。●都合により一部規格・仕様を変更する場合があります。
●内容量、本体サイズ、重量は当社既製色(加飾前)の規格値です。実測値と異なる場合があります。

Bottle series

Cream series

Makeup series

Gelnail series

Tube series

Makeup series
NF

薄型、滑らかな曲面で
上品な形状のファンデーションコンパクト

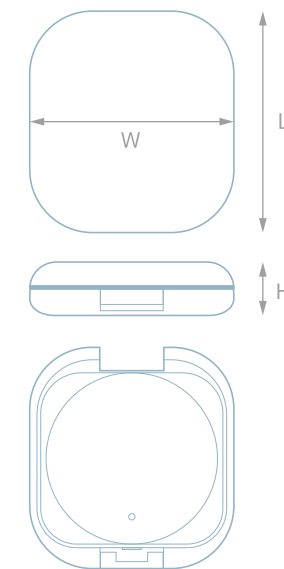

NF-350 (ABS)

本体：L(奥)70.5×W(幅)65.0×H(高)17.0mm

アルミ皿：W(幅)Φ54.0×H(高)4.5mm

備品：丸型 PETシーラー
丸型 アルミ皿、丸型 スポンジパフ
丸型 詰替りフィル

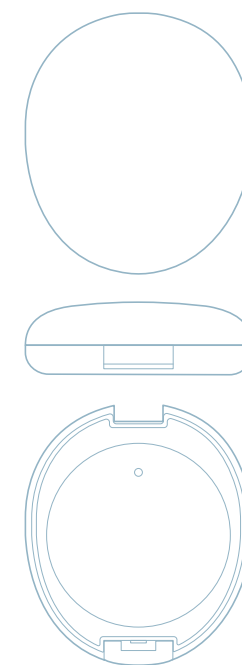

NFE-1500 丸型 (ABS)

本体：L(奥)83.0×W(幅)72.0×H(高)23.1mm

アルミ皿：W(幅)Φ58.0×H(高)4.5mm

備品：丸型 PETシーラー
丸型 アルミ皿、丸型 スポンジパフ
丸型 詰替りフィル

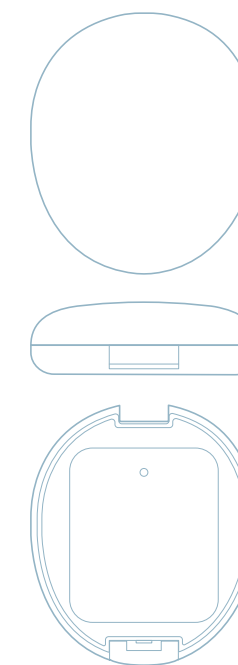

NFE-1500 角型 (ABS)

本体：L(奥)83.0×W(幅)72.0×H(高)23.1mm

アルミ皿：L(奥)55.0×W(幅)46.8×H(高)5.0mm

備品：角型 PETシーラー
角型 アルミ皿、角型 スポンジパフ
角型 詰替りフィル

◆成型方法：インジェクション

●品名の数字は使用目安です。サンプルにて充填、対内容物テスト等にてご確認ください。●都合により一部規格・仕様を変更する場合があります。
●内容量、本体サイズ、重量は当社既製色(加飾前)の規格値です。実測値と異なる場合があります。

Bottle series

Cream series

Makeup series

Gel nail series

Tube series

Makeup series
NFA

多様な用途に対応できる
ファンデーション・カラー コンパクト

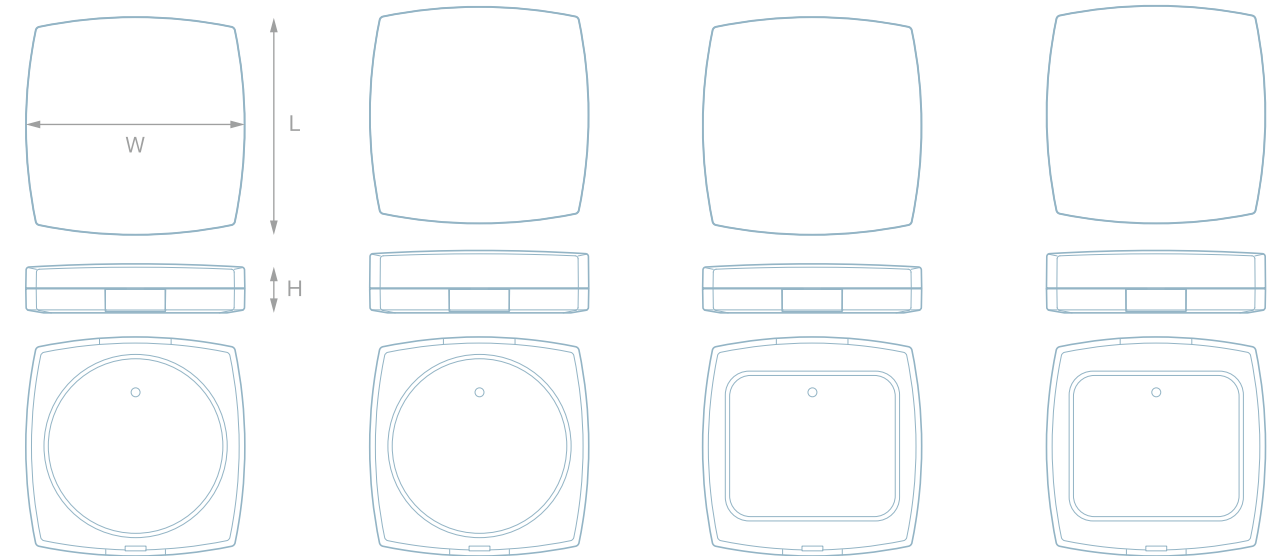

NFA-150 丸型(ABS・AS/ABS)	NFA-150P 丸型(ABS・AS/ABS)	NFA-150 角型(ABS・AS/ABS)	NFA-150P 角型(ABS・AS/ABS)
本体 L(奥)73.4×W(幅)73.4×H(高)16.2mm	本体 L(奥)73.4×W(幅)73.4×H(高)20.9mm	本体 L(奥)73.4×W(幅)73.4×H(高)16.2mm	本体 L(奥)73.4×W(幅)73.4×H(高)20.9mm
アルミ皿 W(幅)Φ58.0×H(高)4.5mm	アルミ皿 W(幅)Φ58.0×H(高)4.5mm	アルミ皿 L(奥)55.0×W(幅)46.8×H(高)5.0mm	アルミ皿 L(奥)55.0×W(幅)46.8×H(高)5.0mm
備品：丸型 PETシーラー 丸型 アルミ皿 丸型 詰替リフィル	備品：丸型 PETシーラー 丸型 アルミ皿 丸型 スポンジパフ 丸型 詰替リフィル	備品：角型 PETシーラー 角型 アルミ皿 角型 詰替リフィル	備品：角型 PETシーラー 角型 アルミ皿 角型 スポンジパフ 角型 詰替リフィル

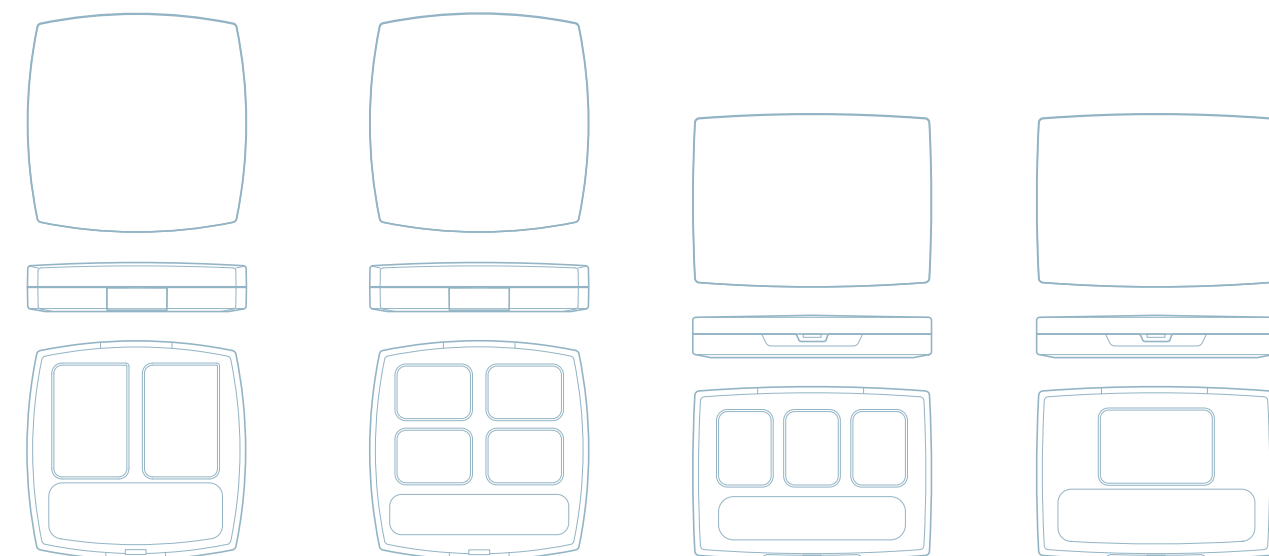

NFA-150 2色(ABS・AS/ABS)	NFA-150 4色(ABS・AS/ABS)	NYC-150 3色(AS/AS)	NYC-150 1色(AS/AS)
本体 L(奥)73.4×W(幅)73.4×H(高)16.2mm	本体 L(奥)73.4×W(幅)73.4×H(高)16.2mm	本体 L(奥)58.0×W(幅)80.0×H(高)14.1mm	本体 L(奥)58.0×W(幅)80.0×H(高)14.1mm
アルミ皿 L(奥)24.0×W(幅)36.8×H(高)3.5mm	アルミ皿 L(奥)17.0×W(幅)24.0×H(高)3.5mm	アルミ皿 L(奥)17.0×W(幅)24.0×H(高)3.5mm	アルミ皿 L(奥)24.0×W(幅)36.8×H(高)3.5mm
備品：全面PETシーラー アルミ皿 真空リフィル	備品：全面PETシーラー アルミ皿 真空リフィル	備品：全面PETシーラー アルミ皿 真空リフィル	備品：全面PETシーラー アルミ皿 真空リフィル

◆成型方法：インジェクション

● NFA-150蓋部薄型はスポンジパフセット不可。● 品名の数字は使用目安です。サンプルにて充填、対内容物テスト等にてご確認ください。
● 都合により一部規格・仕様を変更する場合があります。● 内容量、本体サイズ、重量は当社既製品(加飾前)の規格値です。実測値と異なる場合があります。

Bottle series

Cream series

Makeup series

Gel nail series

Tube series

Makeup series
CP

用途の幅が広がる
バリエーション豊富なグロス・コンパクト

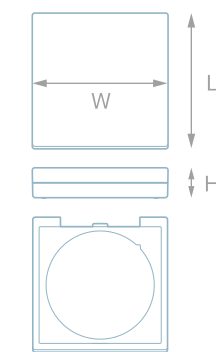

パルフェ
Parfait (AS/ABS)

本体
L(奥)×W(幅)×H(高) 54.5×12.3mm

アルミ皿
W(幅)Φ43.1×H(高)4.0mm



プチパルフェ
Petit Parfait (AS/ABS)

本体
L(奥)×W(幅)×H(高) 41.0×11.0mm

アルミ皿
L(奥)24.0×W(幅)26.5×H(高)4.5mm

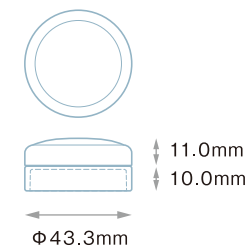

Φ34 グロス (AS)
キャップ (AS)

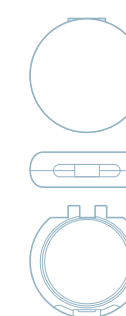

Φ34 コンパクト (AS)

本体
W(幅)Φ46.0×H(高)14.2mm

アルミ皿
W(幅)Φ34.0×H(高)4.5mm

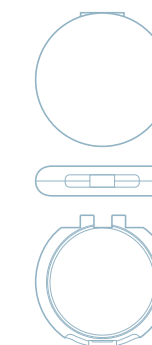

Φ42 コンパクト (AS)

本体
W(幅)Φ54.0×H(高)12.0mm

アルミ皿
対応不可

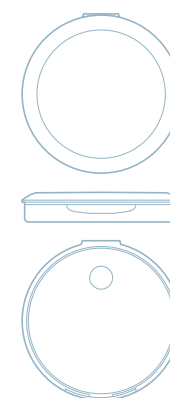

Φ58 リフィルケース (PP)

本体
W(幅)Φ64.0×H(高)11.0mm

アルミ皿
W(幅)Φ58.0×H(高)4.5mm

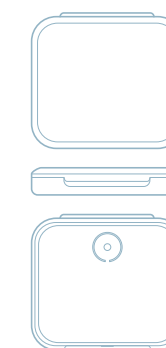

NR-150 リフィルケース (PP)

本体
L(奥)53.35×W(幅)61.1×H(高)11.0mm

アルミ皿
L(奥)55.0×W(幅)46.8×H(高)5.0mm

◆成型方法：インジェクション

●品名の数字は使用目安です。サンプルにて充填、対内容物テスト等にてご確認ください。●都合により一部規格・仕様を変更する場合があります。
●内容量、本体サイズ、重量は当社既製色(加飾前)の規格値です。実測値と異なる場合があります。

Bottle series

Cream series

Makeup series

Gelnail series

Tube series

Makeup series

APN



透明度が高く肉厚構造
バリエーション豊かなパウダー容器

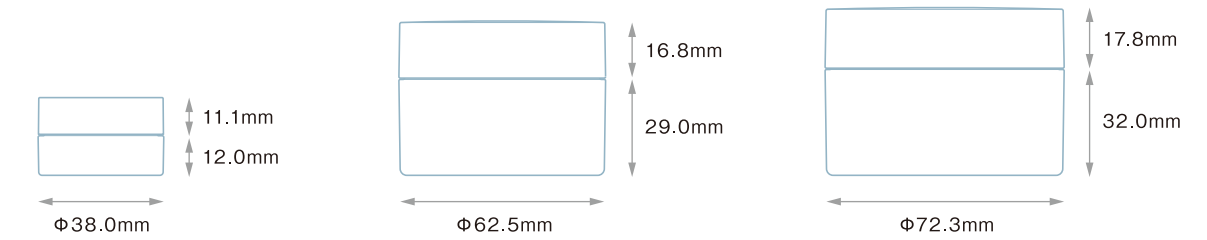

NFF-10FP (AS)
キャップ (ABS)
容量：約2~3g

NFF-80FP (AS)
キャップ (ABS)
容量：約17~20g

NFF-120FP (AS)
キャップ (ABS)
容量：約27~30g

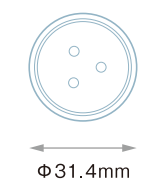

NFF-10FP 中蓋 (PE)
穴径：Φ3.0mm

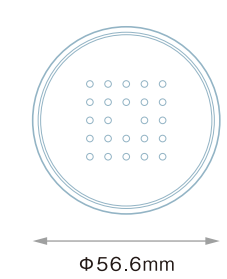

NFF-80FP 中蓋 (PE)
穴径：Φ2.0mm

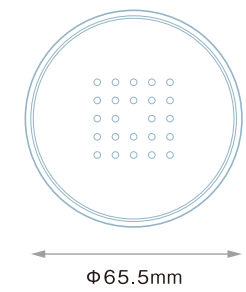

NFF-120FP 中蓋 (PE)
穴径：Φ2.0mm

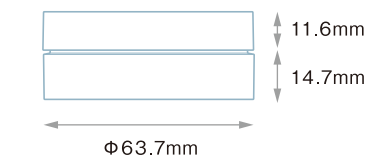

APN パウダー (AS)
キャップ (AS)
容量：約7~8g

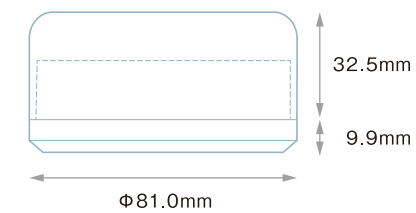

FP-1 (AS)
キャップ (AS)

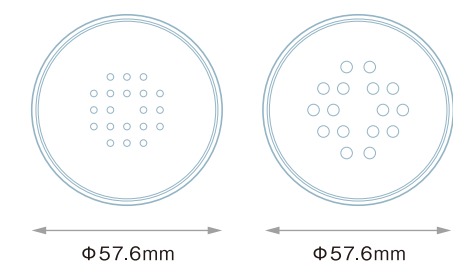

APN パウダー中蓋 (PE)
穴径：Φ2.0・Φ3.5mm

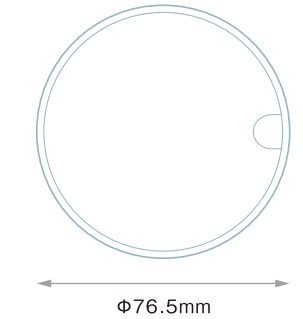

FP-1 中蓋 (PE) + シフター (PE)

◆成型方法：インジェクション

●パウダー用パフ対応可能。●サンプルにて充填、対内容物テスト等にてご確認ください。●都合により一部規格・仕様を変更する場合があります。
●内容量、本体サイズ、重量は当社既製色(加飾前)の規格値です。実測値と異なる場合があります。

Bottle series

Cream series

Makeup series

Gelnail series

Tube series

Tube series
TU

多彩なキャップでさまざまな機能性を持たせるチューブ容器

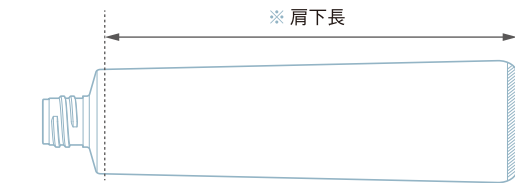

チューブ肩下長早見表 (mm) / 押出チューブ Φ25~Φ60

Φ	15	20	25	30	35	40	50	55	60	70	80	90	100	110	120	130	140	150	160	170	180	190	200	210	220	230	240	250	270	300	360	380	400	420			
25	60	65	75	85	100	110	130																														
30			65	75	85	105	110	115	130	145																											
35				75	80	90	95	105	115	125	135	145	155	165																							
40						90	100	110	120	125	135	145	150	160	170																						
45									95	105	110	115	125	130	140	145	150	160	165	170	175	180	190														
50										95	105	110	115	125	130	140	145	150	155	160	165	170	175	185	190												
55											110	115	120	125	130	135	140	145	150	155	160	170	185	200													
60																									120	125	130	135	140	150	175	180	190	200			

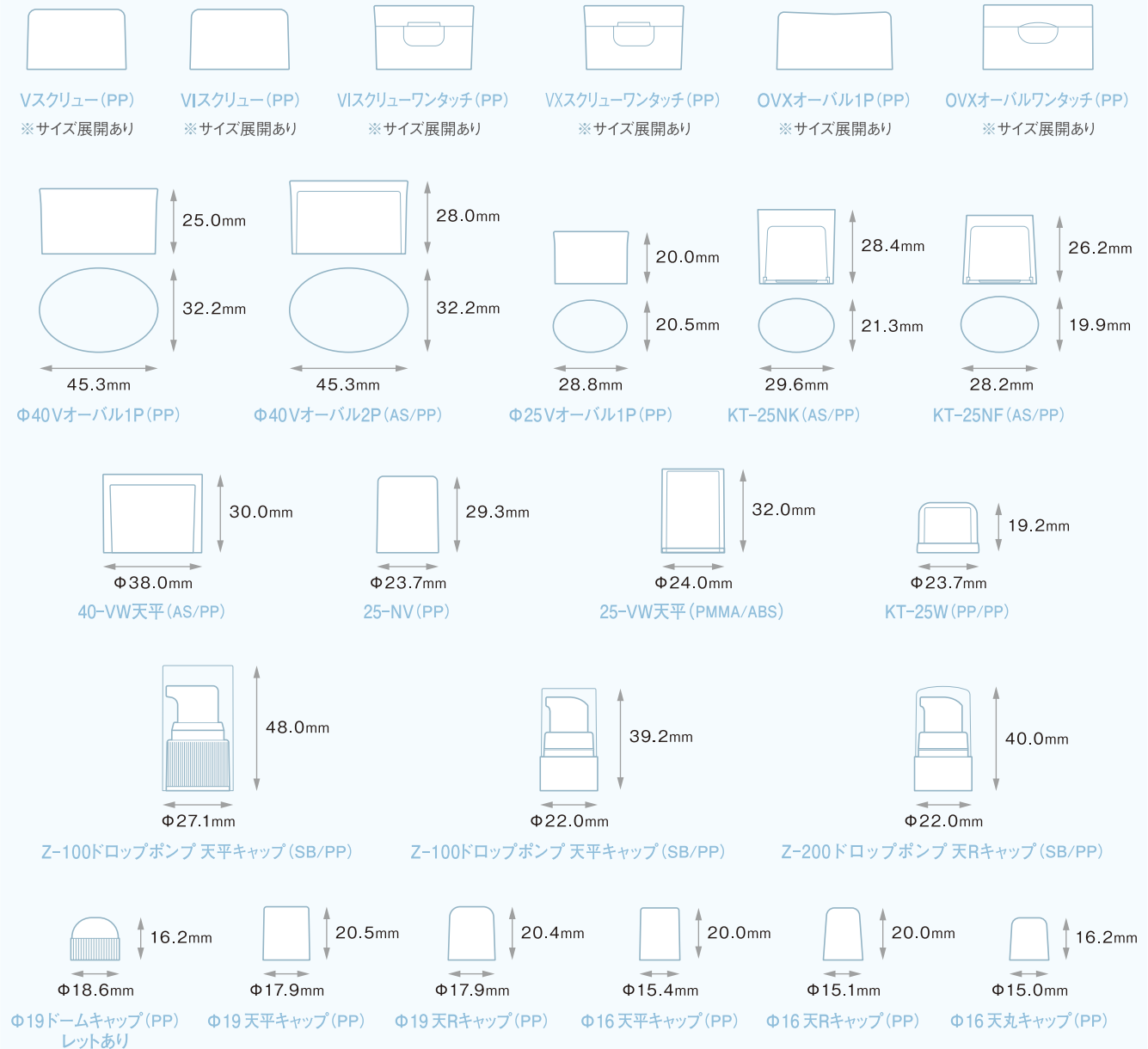

● 品名の数字は使用目安です。サンプルにて充填、対内容物テスト等にてご確認ください。● 都合により一部規格・仕様を変更する場合があります。
● 内容量、チューブサイズ、重量は当社既製色(加飾前)の規格値です。実測値と異なる場合があります。

Bottle series

Cream series

Makeup series

Gelnail series

Tube series



ECO容器への取り組み

カーボンニュートラルとは 排出した温室効果ガスと同じ量を吸収または除去することで全体としてゼロを目指そうという取り組みのこと

地球に人にやさしい 循環型エコ容器はじめました

日栄樹脂工業では主にサトウキビを原材料とした循環型植物由来プラスチック容器のご提案も可能です



ご提案可能な原料

バイオPE

バイオPET

※その他のエコ原料について (2024年5月現在) 現在で提案可能原料以外、LIMEX、リサイクルPET他、試作テストを行っております。その他原料につきましては各営業担当者までお問合せください。

植物由来(サトウキビ)の バイオマス原料のしくみ

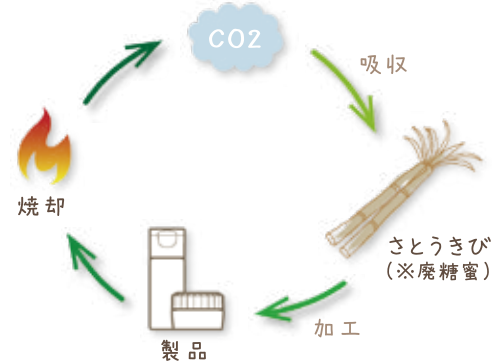

※廃糖蜜(モラセス)純度の高い砂糖が精製される工程で不要とみなされる不純物

バイオマスプラスチックとは

再生可能な有機資源由来の物質を含む原料より化学的または生物学的に合成することにより得られるプラスチックのこと。(主にビニール袋、食品パッケージ、化粧品容器など)

PP樹脂の場合

従来の石油由来樹脂70%に植物由来プラスチック30%配合すれば二酸化炭素の排出量を削減可能となります

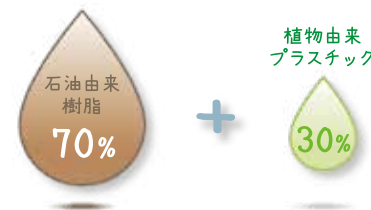

※PE、PET樹脂の場合も同様の効果となります

生分解性プラスチックとは

自然界の微生物の働きで水と二酸化炭素に分解されるプラスチックのこと。(畑などに使用されるマルチテープ、生ごみ収集袋、食品トレー、スプーンなど)

提案可能原料 & 成型可能商品

バイオPE (バイオポリエチレン)

材質: HDPE
色: 原色半透明
(一般樹脂PPがPEに30%配合)

<成型可能商品>
PPクリーム容器(PCN・ANC他)
PPボトル(Porte・NSTP他)
PEボトル(Bios・サンプルボトル他)など

バイオPET (バイオポリエチレンテレフタレート)

材質: バイオPET
色: 透明

<成型可能商品>
PETボトル(Larme・MAPLE・NST・NOAなど)
PETクリーム容器他(ICE・Eclat・LarmeOVCAPなど)

実績商品



スキンケア向け

メープル150L・NSTP70L/100L/120L・NST LCAP
PCO5JAR CAP・PCHへらなど



ヘアケア向け

PCN30JAR/CAP(F)・PCN60JAR/CAP(F)



ネイル向け

GEL ART 3JAR/CAP・5JAR/CAP・PCN5JAR/CAP(F)



バイオマスマーク取得について

JBPA 日本バイオマスプラスチック協会

<http://www.jbpaweb.net>

弊社はマーク会員です→



JORA 一般社団法人日本有機

<http://www.jora.jp>

※マークを取得する際は費用が発生いたします

私たちがお客さまに
お届けしたいのは

人がかかわる
まごころの
こもった容器



徹底した品質管理体制

製品にキズがないか、印刷・加飾の状態チェックなど目視による検査をはじめ、コンパクトケースの嵌合や動作のチェックなど機能面の検査を徹底的に行い、不良品の発見・排除に努めています。



- ハイトゲージ 容器の高さの測定
- デジタルトルクメーター キャッピング強度の測定
- CPUゲージ 引っ張り圧縮 強度試験
- 真空デシケーター 減圧装置での容器密閉性試験 (減圧テスト)
- プログラムインキュベーター 恒温槽での環境・促進試験

目視による外観検査はもちろんのこと、測定検査や機能検査などさまざまな厳しい検査をクリアした高品質の商品だけを選定し自信を持ってお届けします。

クリーンルーム内での検品

社内にクリーンルームを持ち、約280m²の場内においてはクラス10万を、4基のブース内においてはクラス1万を実現可能な空気清浄機を有しており、自動除電エアークリーンラインなどの設備を駆使し、常に高いレベルの品質検査をめざしています。



品質検査の体制

クリーンルーム内では専用ウエアを着用した約30名の熟練スタッフが対応しています。

着色



成型時に色を練りこみ着色します。透明度、パール感などの多種多様な表現もコンセプトに合わせて選ぶことができます。

シルク印刷



容器全般に広く使用される印刷方法。スクリーンの版を使用し、文字やデザインを印刷します。

ホットスタンプ



ゴールドやシルバーなどの箔を容器に転写させる方法です。マークやロゴなどのデザインのアクセントに。キャオおうにラインを巻くと高級感が出せます。

パッド印刷



シルク印刷では難しい凹凸のある面や強い曲線にも印刷できます。

塗装



容器の表面に塗膜することでさまざまな表現が可能です。色の変化(透明度)やパール、メタリック、グラデーションなどオリジナル演出が可能です。

マット塗装



容器の表面に細かな粒子を吹き付けすりガラスのようなマット感が表現できます。手触りもよく、手になじみます。

蒸着



表面に金属皮膜を付着させる加工により、重厚で光沢感があるメタリック表現ができ、さまざまなパーツに加工が可能です。

転写



マークやロゴなどのデザインを1回の工程で加飾できるのでシルク印刷では難しい多彩なデザインも表現できます。

インクジェット印刷



凹凸のある厚膜印刷、色鮮やかな写真をそのまま印刷で表現する事ができます。

シブキ加工



水しぶき風の塗装方法。吹きつける色は自由に選択でき容器の色を変える事で多種多様な表現ができます。

各部署の担当者がチームとなってコンセプトに合う容器をご提案
 化粧品容器の品質を守ります

COMPANY PROFILE

会社名 日栄樹脂工業株式会社
 代表者名 武藤芳樹
 資本金 1000万円
 創業 1953年 4月
 業種・業態 化粧品用樹脂容器全般 企画・製造・販売

<http://www.nichiejushi.co.jp>

e-mail:info@nichiejushi.co.jp



大阪本社
 〒577-0835
 大阪府東大阪市柏田西3丁目6番22号
 TEL:06-6727-3012 FAX:06-6727-5169

JR 長瀬駅 徒歩10分
 JR 衣摺加美北駅 徒歩10分
 OsakaMetro(地下鉄) 千日前線南巽駅 徒歩20分
 近鉄バス(近鉄布施駅より) 加美線[加美北5丁目]西柏田下車徒歩6分



OSAKA



東京オフィス
 〒104-0061
 東京都中央区銀座2丁目9-14 銀座ビル4階
 TEL:03-6228-7365 FAX:03-6228-7367

東京メトロ有楽町線 銀座1丁目駅 A11出口 徒歩1分
 銀座線 銀座駅 A13出口 徒歩4分
 日比谷線 銀座駅 A13出口 徒歩4分
 丸の内線 銀座駅 A13出口 徒歩4分
 浅草線 東銀座駅 A7・8出口 徒歩4分
 都営 JR 有楽町駅 徒歩7分



TOKYO



容器の成型方法

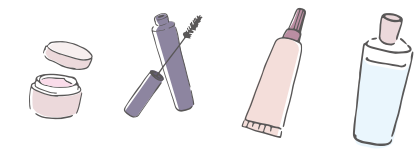

インジェクション

加熱させた樹脂原料を金型に流し込み、冷却固化させた後、金型から取り出します。形状が複雑な製品や大量生産にも適しています。

使用する材料 PP・ABS・AS・PE など

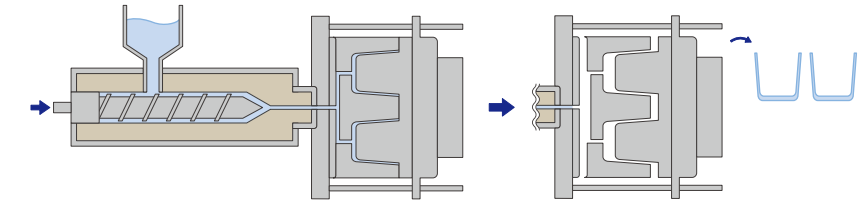

ダイレクトブロー

加熱させた樹脂原料をチューブ状に押し出し、やわらかい樹脂を金型で挟みます。内部に空気を吹き込んで膨らませ、成型する方法です。

使用する材料 PP・PET・PE など

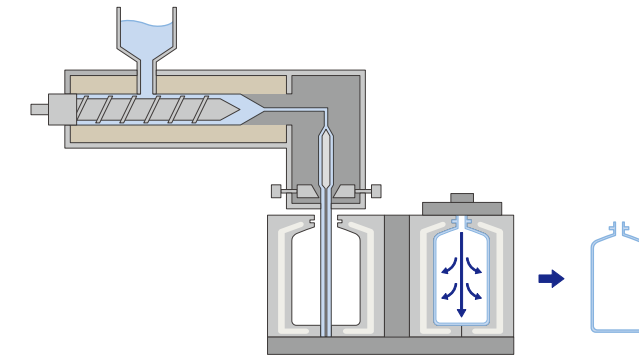

二軸延伸ブロー

射出成型機で、接合痕のない平滑な底面を持つパリソン(プリフォーム)を成型します。次に、ブロー用の合わせ金型内に移動し、同時に延伸ロッドにて縦に伸ばします。そして、高圧の空気でプリフォームを金型いっぱい膨らませ(横延伸)ブロー成型する方法です。

使用する材料 PP・PET など

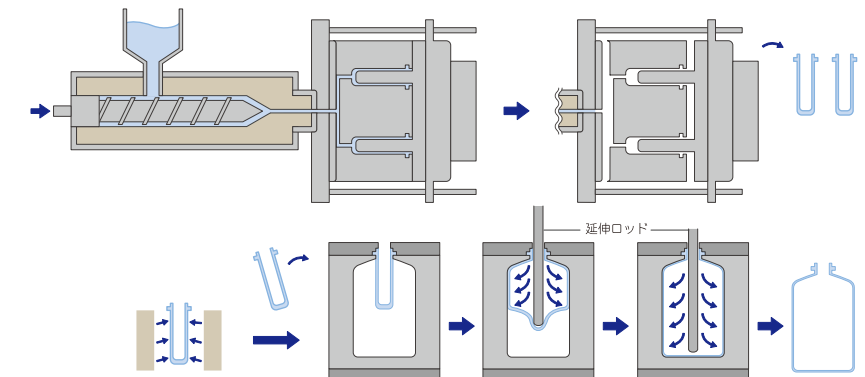

インサート

肉厚の容器を作る場合などに用いる成型方法。内側に埋め込むインサート品を金型内に、はめ込みそのままにさらに樹脂を流し込み固化させ、一体化した製品を作ります。

使用する材料 PP・PET など

